



ที่ กส ๐๐๓๒.๓๐๑/ว.๒๒๕๖

โรงพยาบาลสมเด็จพระยุพราชกุฉินารายณ์
อำเภอกุฉินารายณ์ จังหวัดกาฬสินธุ์ ๕๖๑๑๐

๑๘ มิถุนายน ๒๕๖๑

เรื่อง เสนอราคางานจ้างเหมาปรับปรุงต่อเติมอาคารสำนักงานสาธารณสุขอำเภอกุฉินารายณ์

เรียน

สิ่งที่ส่งมาด้วย รายละเอียดพัสดุและการยื่นข้อเสนอโดยวิธีเฉพาะเจาะจง

ด้วย โรงพยาบาลสมเด็จพระยุพราชกุฉินารายณ์ มีความประสงค์จะ จ้างเหมาปรับปรุงต่อเติมอาคารสำนักงานสาธารณสุขอำเภอกุฉินารายณ์ โดยวิธีเฉพาะเจาะจง โดยมีรายละเอียด ดังนี้

๑. รายการพัสดุที่ต้องการจ้าง ปรับปรุงต่อเติมอาคารสำนักงานสาธารณสุขอำเภอกุฉินารายณ์
๒. วงเงินงบประมาณ ๔๐๐,๐๐๐.๐๐ (สี่แสนบาทถ้วน)
๓. ราคาากลาง ๓๘๐,๐๐๐.๐๐ (สามแสนแปดหมื่นบาทถ้วน)
๔. คุณสมบัติของผู้เสนอราคา

๔.๑ ผู้เสนอราคาต้องไม่เป็นผู้ที่ถูกระบุชื่อไว้ในบัญชีรายชื่อผู้ทำงานของทางราชการและได้แจ้งเวียนชื่อแล้ว หรือไม่เป็นผู้ที่ได้รับผลของการสั่งให้นิติบุคคลหรือบุคคลอื่นเป็นผู้ทำงานตามระเบียบของทางราชการ

๔.๒ ผู้เสนอราคาต้องไม่มีผลประโยชน์ร่วมกันกับผู้เสนอราคารายอื่น หรือไม่เป็นผู้กระทำการอันเป็นการขัดขวางการแข่งขันราคาอย่างเป็นธรรม

๔.๓ ผู้เสนอราคาต้องเป็นนิติบุคคลหรือบุคคลธรรมดา

๕. เกณฑ์การพิจารณาผลการยื่นข้อเสนอครั้งนี้ จะพิจารณาตัดสินโดยใช้หลักเกณฑ์ ราคา

กำหนดยื่นข้อเสนอ ในวันที่ ๒ กรกฎาคม ๒๕๖๑ ระหว่างเวลา ๐๙.๐๐ ถึง ๑๖.๐๐ ณ โรงพยาบาลสมเด็จพระยุพราชกุฉินารายณ์

ทั้งนี้ รายละเอียดพัสดุและการยื่นข้อเสนอปรากฏตามสิ่งที่ส่งมาด้วย หรือสามารถดาวน์โหลดเอกสารได้ที่ www.kcph.go.th ข่าวประกวดราคา จัดซื้อจัดจ้าง

จึงเรียนมาเพื่อทราบ

ขอแสดงความนับถือ

(นายสิริชัย นามทรศนีย์)

นายแพทย์ชำนาญการพิเศษ (ด้านเวชกรรม)รักษาการในตำแหน่ง

ผู้อำนวยการโรงพยาบาลสมเด็จพระยุพราชกุฉินารายณ์

ปฏิบัติราชการแทน ผู้ว่าราชการจังหวัดกาฬสินธุ์

กลุ่มงานการจัดการ งานพัสดุ

โทร. ๐-๔๓๘๕-๑๒๙๐ ต่อ ๑๐๔๐

โทรสาร. ๐-๔๓๘๕-๑๗๒๘

ตารางแสดงวงเงินงบประมาณที่ได้รับจัดสรรและราคากลางในงานจ้างก่อสร้าง

๑. ชื่อโครงการ.ปรับปรุงต่อเติมอาคารสำนักงานสาธารณสุข อำเภอกุฉินารายณ์

หน่วยงานเจ้าของโครงการ คปสอ.กุฉินารายณ์ (โรงพยาบาลสมเด็จพระยุพราชกุฉินารายณ์)





๒. วงเงินงบประมาณที่ได้รับจัดสรร วงเงินงบประมาณที่ได้รับจากเงินบำรุงโรงพยาบาลสมเด็จพระยุพราชกุฉินารายณ์ เป็นจำนวนเงินทั้งสิ้น ๔๐๐,๐๐๐ บาท (สี่แสนบาทถ้วน)

๓. ลักษณะงาน ปรับปรุงต่อเติมอาคารสำนักงานสาธารณสุข อำเภอกุฉินารายณ์ แบบแปลนที่กำหนด

๔. ราคากลางคำนวณ ณ วันที่ พฤษภาคม ๒๕๖๑ เป็นเงิน ๓๘๐,๐๐๐ บาท (สามแสนแปดหมื่นบาทถ้วน)

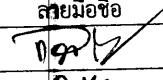
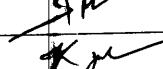
๕.๑ แบบแสดงรายการปริมาณงานและราคา (แบบ ปร.๔) แบบสรุปราคากลางงานก่อสร้าง (แบบปร.๕,๖)

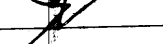
๖. รายชื่อคณะกรรมการกำหนดราคากลาง

ลำดับ	รายชื่อ	ตำแหน่ง		ลายมือชื่อ
๑	นายกันตภณ ใจศิริ	นักวิชาการสาธารณสุขชำนาญการ	ประธานกรรมการ	
๒	นายบุญลภิวัดน์ ชินศิริ	นักวิชาการสาธารณสุขชำนาญการ	กรรมการ	
๓	นายกฤษณะ อุ่นทะโคตร	นักวิชาการสาธารณสุขปฏิบัติการ	กรรมการ	
๔	นายระบวยศรี กุลชาติ	นักบริหารงานช่าง	กรรมการ	
๕	นายเดชา ศรีโพนทอง	ช่างไฟฟ้าและอิเล็กทรอนิกส์	กรรมการและเลขานุการ	

สรุปผลการประมาณราคา

รายการประมาณราคา

ปรับปรุงต่อเติมอาคารสำนักงานสาธารณสุขอำเภอภูจินารายณ์



อำเภอ ภูจินารายณ์ จังหวัดกาฬสินธุ์

ประมาณราคาทั้งหมด จำนวน.....1.....แผ่น

ประมาณราคาเมื่อวันที่.....

ลำดับที่	รายการ	ค่าก่อสร้างหน่วย:บาท	หมายเหตุ
	สรุป		
1	ค่าก่อสร้าง / ปรับปรุง - ซ่อมแซม	380,000.00	
2	ค่าครุภัณฑ์จัดซื้อหรือสั่งซื้อ	-	
3	ค่าใช้จ่ายพิเศษตามข้อกำหนด และค่าใช้จ่ายอื่นที่จำเป็นต้องมี	-	
สรุป	รวมค่าก่อสร้างเป็นเงินทั้งสิ้น (สามแสนแปดหมื่นบาทถ้วน)	380,000.00	

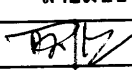
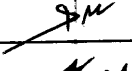
หมายเหตุ - ปริมาณงานใน BOQ นี้ไม่สามารถนำไปใช้อ้างอิงในการก่อสร้างจริงได้ ผู้เสนอราคาต้องเสนอตามรูปแบบและเอกสารรายการประกอบแบบที่กำหนด

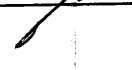
ลำดับที่	รายชื่อ	ตำแหน่ง	ลายมือชื่อ
1	นายกันตภณ ใจศิริ	ประธานกรรมการ	
2	นายบุญลภวิวัฒน์ ชินศิริ	กรรมการ	
3	นายกฤษณะ อุ่นทะโคตร	กรรมการ	
4	นายระบายนศรี กุลชาติ	กรรมการ	
5	นายเดชา ศรีโพนทอง	กรรมการและเลขานุการ	

สรุปผลการประมาณราคา



รายการประมาณราคา

ปรับปรุงต่อเติมอาคารสำนักงานสาธารณสุขอำเภอภูผารายณ์

อำเภอ ภูผารายณ์ จังหวัดกาฬสินธุ์

ลำดับที่	รายการ	ค่าก่อสร้าง หน่วย:บาท	หมายเหตุ
1	ปรับปรุงต่อเติมอาคารสำนักงานสาธารณสุขอำเภอภูผารายณ์	291,051.50	
	Factor F	1.3074	89,469.23
สรุป	รวมค่าก่อสร้างเป็นเงินทั้งสิ้นประมาณ คิดเป็นเงินประมาณ สามแสนแปดหมื่นบาทถ้วน		380,520.73
			380,000.00

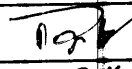
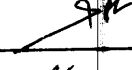
หมายเหตุ - ปริมาณงานใน BOQ.นี้ไม่สามารถนำไปใช้อ้างอิงในการก่อสร้างจริงได้ ผู้เสนอราคาต้องเสนอตามรูปแบบ และเอกสารรายการประกอบแบบที่กำหนด

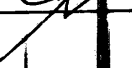
ลำดับที่	รายชื่อ	ตำแหน่ง	ลายมือชื่อ
1	นายกันตภณ ใจศิริ	ประธานกรรมการ	
2	นายบุลลวิวัฒน์ ชินศิริ	กรรมการ	
3	นายกฤษณะ อุ่นทะโคตร	กรรมการ	
4	นายระบายศรี กุลชาติ	กรรมการ	
5	นายเดชา ศรีโพหนอง	กรรมการและเลขานุการ	

บัญชีแสดงปริมาณวัสดุและราคา

โครงการก่อสร้าง		ปรับปรุงต่อเติมอาคารสำนักงานสาธารณสุขอำเภอภูผินารายณ์		คณะกรรมการกำกับดูแลราคา		ค่างาน		ราคารวม	
		คณะกรรมการกำกับดูแลราคา		ค่างาน		ราคารวม		ราคารวม	
ลำดับ	รายการ	ปริมาณ	หน่วย	ต่อหน่วย	รวมวัสดุ	ต่อหน่วย	รวมค่าแรง	ราคารวม	
1	นายกันตภณ ใจศิริ							ปร.4	
2	นายบุญลือวิวัฒน์ ชินศิริ								
3	นายฤทธิชัย อุ่นทะโรตตร								
4	นายระบายนศรี ภูลชาติ								
5	นายเตชชา ศรีโพษทอง								
NO.	ปรับปรุงต่อเติมอาคารสำนักงานสาธารณสุขอำเภอภูผินารายณ์	ปริมาณ	หน่วย						
1	งานทาสีผนังห้องเดิม (พัสดุขาผนัง)	36.00	ตร.ม.	-	-	100.00	3,600.00	3,600.00	
2	งานรื้อหน้าต่างเดิม	1.00	เทศา	-	-	1,000.00	1,000.00	1,000.00	
3	งานต่อเติมห้องเก็บพัสดุ								
3.1	งานปักผังอาคาร	50.00	ตร.ม.	-	-	5.00	250.00	250.00	
3.2	งานขุดดินฐานราก และถมดิน	2.50	ลบ.ม.	-	-	99.00	247.50	247.50	
3.3	งานทรายยกยาบรองพื้น	1.00	ลบ.ม.	495.00	495.00	40.00	40.00	535.00	
3.4	งานคอนกรีตหยาบ 1:3:5	0.10	ลบ.ม.	1,800.00	180.00	391.00	39.10	219.10	
3.5	งานคอนกรีตโครงสร้าง 1:2:4	4.50	ลบ.ม.	1,943.00	8,743.50	391.00	1,759.50	10,503.00	
	- งานแผ่นพื้นสำเร็จรูป	32.00	ตร.ม.	320.00	10,240.00	60.00	1,920.00	12,160.00	
3.6	งานเหล็กเสริมคอนกรีต								
	- เหล็กเส้นขนาดขนาด Ø 6 มม. ยาว 10 เมตร	35.00	เส้น	53.00	1,855.00	5.00	175.00	2,030.00	
	- เหล็กเสริมข้ออ้อยขนาด Ø 12 มม.	22.00	เส้น	220.00	4,840.00	7.00	154.00	4,994.00	

โครงการก่อสร้าง		ปรับปรุงต่อเติมอาคารสำนักงานสาธารณสุขอำเภออุ้มผางรายณ์		งบค่าวัสดุ		ค่าแรงงาน		ราคารวม
โครงการ		ปริมาณ	หน่วย	ต่อหน่วย	รวมวัสดุ	ต่อหน่วย	รวมค่าแรง	
ปรับปรุงต่อเติมอาคารสำนักงานสาธารณสุขอำเภออุ้มผางรายณ์				งบค่าวัสดุ				ปร.4
คณะกรรมการกำกับตรวจราคากลาง				งบค่าวัสดุ				
1	นายกัมตภณ ใจศิริ	ประธานกรรมการ						
2	นายบุลลิวัดฒน์ ชินศิริ	กรรมการ						
3	นายอภิษณะ อุ่นทะโคตร	กรรมการ						
4	นายระบวยศรี กุลชาติ	กรรมการ						
5	นายเดชา ศรีไพพหนอง	กรรมการและเลขานุการ						
ลำดับ	รายการ			ราคาวัสดุ		ค่าแรงงาน		ราคารวม
NO.	ปรับปรุงต่อเติมอาคารสำนักงานสาธารณสุขอำเภออุ้มผางรายณ์	ปริมาณ	หน่วย	ต่อหน่วย	รวมวัสดุ	ต่อหน่วย	รวมค่าแรง	
	- ตะแกรงเหล็ก ขนาด 4 มม. @ 0.20 x0.20 เมตร	32.00	ตร.ม.	35.00	1,120.00	5.00	160.00	1,280.00
	- ลวดผูกเหล็ก	5.00	กก.	37.00	185.00	-	-	185.00
3.7	งานพ่นปูนกระเบื้อง 12 x12 นิ้ว	32.00	ตร.ม.	220.00	7,040.00	125.00	4,000.00	11,040.00
3.8	งานผนังก่ออิฐบล็อก	132.00	ตร.ม.	120.00	15,840.00	65.00	8,580.00	24,420.00
3.9	งานผนังฉาบปูนเรียบ	264.00	ตร.ม.	60.00	15,840.00	82.00	21,648.00	37,488.00
3.10	งานฝ้าเพดาน							
	- ฝ้าเพดานยิปซัมบอร์ด T-BAR @ 0.60x0.60 ม	32.00	ตร.ม.	180.00	5,760.00	60.00	1,920.00	7,680.00
	- ฝ้าเพดานกระเบื้องแผ่นเรียบหนา 4 มม. คร่าวโลหะชุบสังกะสี	18.00	ตร.ม.	300.00	5,400.00	60.00	1,080.00	6,480.00
	- ปิดมุมด้วยไม้เนื้อแข็ง ขนาด 2 นิ้ว และทาสีน้ำมัน	20.00	ม.	20.00	400.00	10.00	200.00	600.00
3.11	งานหลังคามุงแผ่นเหล็กยึดลอน หน้า 0.30 มม. (เคลือบสี)	32.00	ตร.ม.		-	135.00	4,320.00	4,320.00
	- หลังคามุงแผ่นเหล็กยึดลอน หน้า 0.30 มม. ยาว 5.2 ม. (เคลือบสี)	14.00	แผ่น	520.00	7,280.00	-	-	7,280.00
	- ครอบข้าง ซ้าย,ขวา แผ่นเหล็กยึดลอน (ยาวข้างละ 5.20 ม.)	2.00	แผ่น	520.00	1,040.00	-	-	1,040.00

บัญชีแสดงปริมาณวัสดุและราคา

โครงการก่อสร้าง
ปรับปรุงต่อเติมอาคารสำนักงานสาธารณสุขอำเภออุ้มผาง

คณะกรรมการกำหนดราคากลาง

ลงนามโดย

ป.ร.4

1	นายกัมตภณ ใจศิริ	ประธานกรรมการ						
2	นายบุญลภวิวัฒน์ ชินศิริ	กรรมการ						
3	นายภฤชณะ อุ่นทะเลโตตร	กรรมการ						
4	นายระบายศรี กุศลชาติ	กรรมการ						
5	นายโตชา ศรีโพยมทอง	กรรมการและเลขานุการ						

รายการ

ราคาวัสดุ

ค่าแรงงาน

ราคารวม

ลำดับ	รายการ	ปริมาณ	หน่วย	ราคาวัสดุ		ค่าแรงงาน		ราคารวม
				ต่อหน่วย	รวมวัสดุ	ต่อหน่วย	รวมค่าแรง	
NO.	ปรับปรุงต่อเติมอาคารสำนักงานสาธารณสุขอำเภออุ้มผางรายณ์	ปริมาณ	หน่วย					
	- ฝ้า ขนาด 2 นิ้ว	128.00	ตัว	6.00	768.00	-	-	768.00
	- เหล็กตัวซี ขนาด 75x45x15x2.3 มม.	10.00	ท่อน	398.00	3,980.00	-	-	3,980.00
	- เหล็กตัวซี ขนาด 100x50x20x2.3 มม.	14.00	ท่อน	504.00	7,056.00	-	-	7,056.00
	- เียงชายไม้เทียม หูอินวัน ขนาด 8 นิ้ว พร้อมทาสี	20.00	เมตร	120.00	2,400.00	50.00	1,000.00	3,400.00
3.12	งานประตูหน้าต่าง							
	- น1 หน้าต่างบานเลื่อนอลูมิเนียม อุปกรณ์ครบชุด	3.00	ชุด	6,500.00	19,500.00	-	-	19,500.00
	- น2 หน้าต่างอลูมิเนียมเปิดตาย อุปกรณ์ครบชุด	1.00	ชุด	8,500.00	8,500.00	-	-	8,500.00
	- ป1 ประตูอลูมิเนียมบานสวิง	1.00	ชุด	7,000.00	7,000.00	-	-	7,000.00
4	งานซ่อมเปลี่ยนหลังคาอาคาร	230.00	ตร.ม.	-	-	35.00	8,050.00	8,050.00
	- งานรื้อกระเบื้องหลังคาเดิม	230.00	ตร.ม.	-	-	25.00	5,750.00	5,750.00
	- หลังคาปูงแค้นหลังคาเดิม หน้า 0.30 มม. ยาว 6.6 ม.(เคลือบสี)	52.00	แผ่น	560.00	29,120.00	-	-	29,120.00
	- หลังคาปูงแค้นหลังคาเดิม หน้า 0.30 มม. ยาว 3.1 ม.(เคลือบสี)	14.00	แผ่น	310.00	4,340.00	-	-	4,340.00

โครงการก่อสร้าง		ปรับปรุงต่อเติมอาคารสำนักงานสาธารณสุขอำเภออุ้มผางรายณั		คณะกรรมการกำกับบริหารกลาง		งบกลาง		งบ 4	
ลำดับ	รายการ	ต่อหน่วย	รวมวัสดุ	ต่อหน่วย	รวมค่าแรง	รวมค่าแรง	รวมค่าแรง	รวมค่าแรง	รวมค่าแรง
NO.	ปรับปรุงต่อเติมอาคารสำนักงานสาธารณสุขอำเภออุ้มผางรายณั	ปริมาณ	หน่วย	ราคาวัสดุ	รวมวัสดุ	ต่อหน่วย	รวมค่าแรง	รวมค่าแรง	รวมค่าแรง
	- ครอบข้าง ซ้าย, ขวา แผ่นเหล็กกริดลอน (ยาวข้างละ 6.60 ม.)	4.00	แผ่น	560.00	2,240.00	-	-	-	2,240.00
	- ครอบข้าง ซ้าย, ขวา แผ่นเหล็กกริดลอน (ยาวข้างละ 3.10 ม.)	4.00	แผ่น	310.00	1,240.00	-	-	-	1,240.00
	- สกรู ขนาด 2 นิ้ว	920.00	ตัว	6.00	5,520.00	-	-	-	5,520.00
	- เชิงชายไม้เทียม ขูอินวัน ขนาด 8 นิ้ว พร้อมทาสี	65.00	เมตร	120.00	7,800.00	50.00	3,250.00	11,050.00	11,050.00
	- ฝ้าเพดานกระเบื้องแผ่นเรียบหนา 4 มม. คร่าวโลหะชุบสังกะสี	19.00	ตร.ม.	250.00	4,750.00	150.00	2,850.00	7,600.00	7,600.00
5	งานไม้แบบ								
	- งานไม้แบบและไม้คร่าวยัดแบบ (คิดเพียง 80 %)	38.40	ค.บ.พ.	300.00	11,520.00	-	-	-	11,520.00
	- ตะปูประกอบแบบ	3.00	กก.	36.00	108.00	-	-	-	108.00
	- ค่าแรงงานประกอบไม้แบบ	48.00	ตร.ม.	-	-	133.00	6,384.00	6,384.00	6,384.00
6	งานทาสี								
	- ทาสีอะคริลิค	196.00	ตร.ม.	35.00	6,860.00	30.00	5,880.00	12,740.00	12,740.00
	- ทาสีกันสนิม	6.00	ตร.ม.	40.00	240.00	35.00	210.00	450.00	450.00

บัญชีแสดงปริมาณวัสดุและราคา

โครงการก่อสร้าง		ปรับปรุงต่อเติมอาคารสำนักงานสาธารณสุขอำเภอภูผารายณ์		งบค่าวัสดุ		ค่าแรงงาน		ราคารวม
		คณะกรรมการกำหนดราคากลาง		ลงความเห็น				
1	นายกัมตภณ ใจศิริ	ประธานกรรมการ						ปร.4
2	นายบุญลภวิวัฒน์ ชินศิริ	กรรมการ						
3	นายเกษมณ อุ่นทะโคตร	กรรมการ						
4	นายระบายนศรี ภูลชาติ	กรรมการ						
5	นายเดชา ศรีโพหนอง	กรรมการและเลขานุการ						
รายการ				ราคาวัสดุ		ค่าแรงงาน		ราคารวม
ลำดับ		ต่อหน่วย	รวมวัสดุ	ต่อหน่วย	รวมค่าแรง			
NO.	ปรับปรุงต่อเติมอาคารสำนักงานสาธารณสุขอำเภอภูผารายณ์	ปริมาณ	หน่วย	ราคา	รวม	ราคา	รวม	รวม
7	- ทาสีกันเปื้อน สูง 0.15 ซม. งานระบบไฟฟ้า	12.00	ตร.ม.	35.00	420.00	28.00	336.00	756.00
	- โคมไฟส่องสว่างฟลูออเรสเซนต์ 1x36 วัตต์ ผังผ้า	4.00	ชุด	800.00	3,200.00	250.00	1,000.00	4,200.00
	- สวิตช์ ปิด/เปิด ขนาด 16 A-250 V	2.00	ชุด	350.00	700.00	100.00	200.00	900.00
	- ปลั๊กไฟ ขนาด 16A-250 V	2.00	ชุด	350.00	700.00	100.00	200.00	900.00
8	งานวัสดุสิ้นเปลือง (ใบตัด ลวดเชื่อม ตะปู ขนาดต่างๆ อื่นๆ)	1.00	เหมา	6,000.00	6,000.00		-	6,000.00
	รวม							306,423.60
	FACTOR F (1.3074)							94,194.61
	รวมสุทธิ							400,618.21
หมายเหตุ บัญชีแสดงปริมาณวัสดุใช้เฉพาะเป็นแนวทางการประมาณราคาเท่านั้น								

แบบก่อสร้าง

สำนักงานสาธารณสุขอำเภอภูผามาศ

อำเภอภูผามาศ จังหวัดน่าน

โครงการ

ปรับปรุงต่อเติมอาคารสาธารณสุขอำเภอภูผามาศ

สำนักงานสาธารณสุขอำเภอภูผามาศ

สถานที่ก่อสร้าง

สำนักงานสาธารณสุขอำเภอภูผามาศ

อำเภอภูผามาศ

จังหวัดน่าน

๑.

๒.

๓.

๔.

๕.

๖.

๗.

๘.

๙.

๑๐.

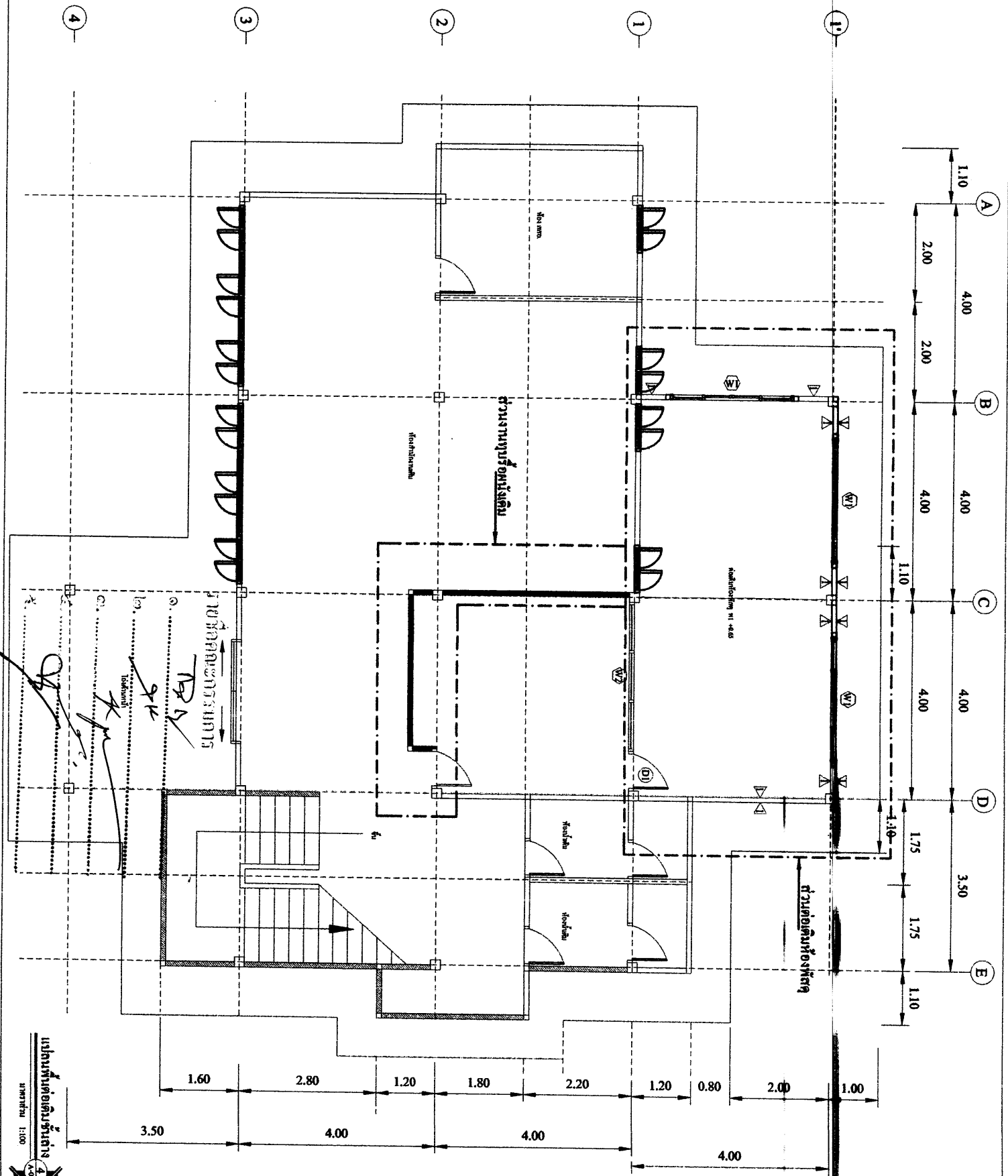

Handwritten notes and signatures in the bottom left corner of the plan, including the name 'นาย ก. ก.' and a signature.

หน่วยงานสถาปัตย์
 1:100

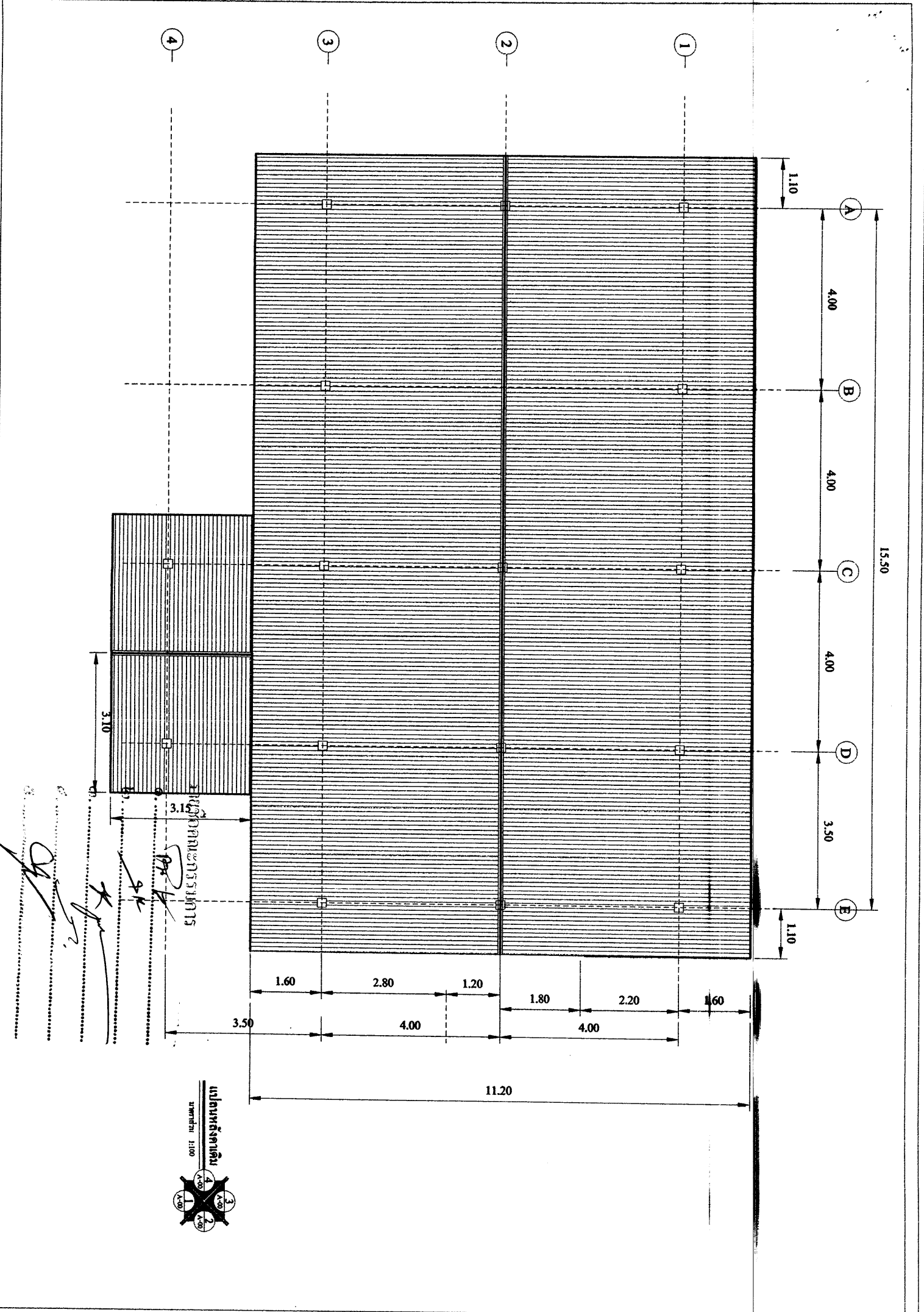

15.50

A

4.00

B

4.00

C

4.00

D

3.50

E

1.10

1.10

1

2

3

4

11.20

1.60 2.80 1.20 1.80 2.20 1.60
3.50 4.00 4.00

3.10

3.15

พื้นที่จอดรถ

แปลนห้องนอน
ขนาด 1:100



Handwritten signatures and notes in Thai script.

1' 1 2 3 4

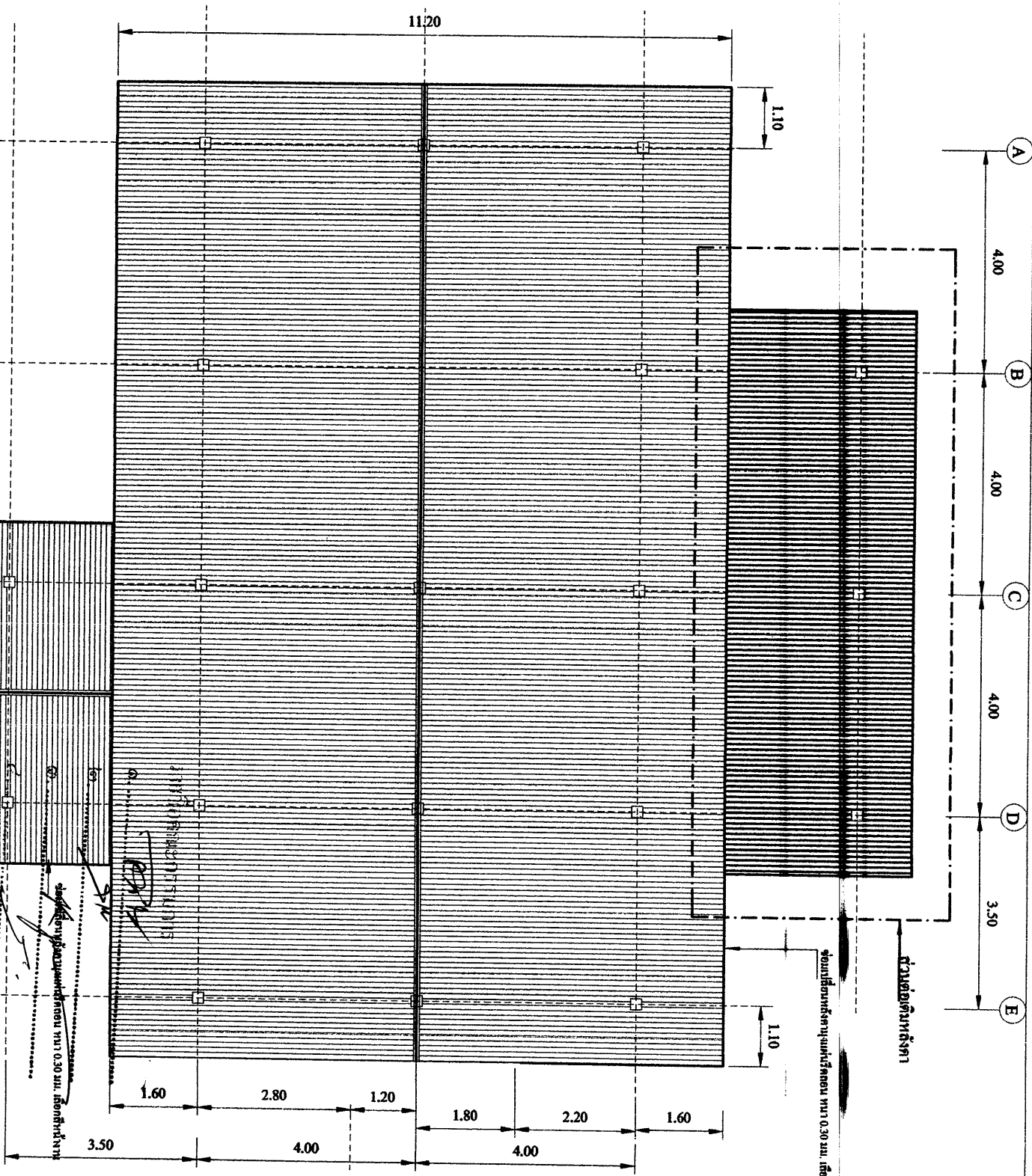

แปลนอาคาร
 1:100
 1 2 3 4
 A B C D E

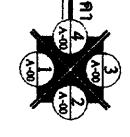

ส่วนโถงลิฟต์ กว้าง 3.50 ม. เหนือฝ้า
 ส่วนโถงบันได กว้าง 3.50 ม. เหนือฝ้า

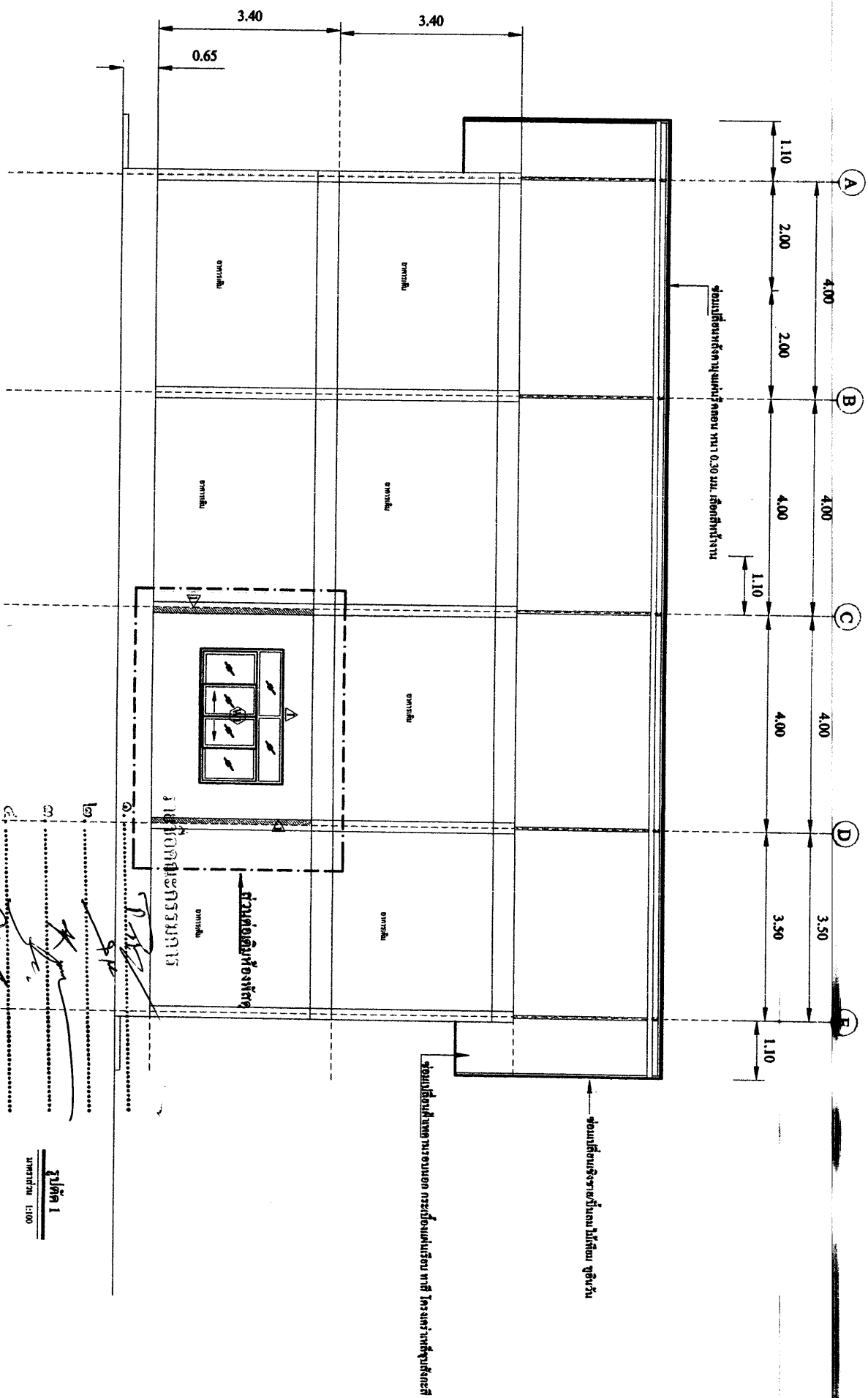

๑. *[Signature]*
 ๒. *[Signature]*
 ๓. *[Signature]*
 ๔. *[Signature]*

1/100
 1:100

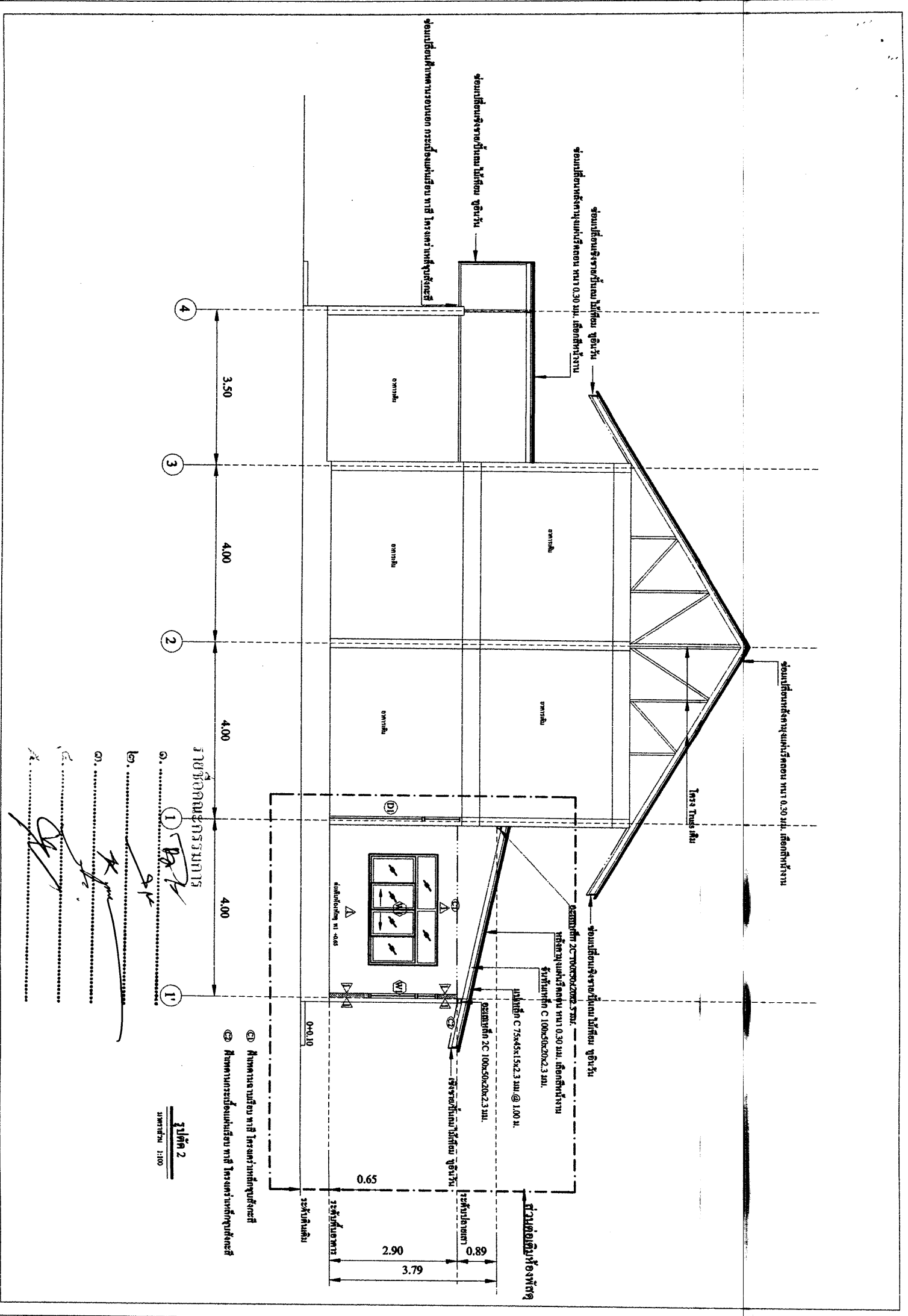

จุดเริ่มต้นภาพระนาบของ กระเบื้องบนฝ้าเพดาน หรือ โครงสร้างฝ้าเพดานที่จุดนี้

จุดเริ่มต้นจากฝ้าเพดาน ฝ้าเพดาน ขอบข้าง

จุดเริ่มต้นจากฝ้าเพดาน ฝ้าเพดาน ขอบข้าง
จุดเริ่มต้นหลังคาชายหน้ามีคาน หนา 0.30 ม. เลื่อนที่ฝ้าข้าง

จุดเริ่มต้นหลังคาชายหน้ามีคาน หนา 0.30 ม. เลื่อนที่ฝ้าข้าง

Truss ไม้

จุดเริ่มต้นจากฝ้าเพดาน ฝ้าเพดาน ขอบข้าง

ขนาดไม้ 2C 100x50x20x2.3 มม.
หลังคาชายหน้ามีคาน หนา 0.30 ม. เลื่อนที่ฝ้าข้าง
ฝ้าเพดานที่ฝ้า 100x50x20x2.3 มม.

ขนาดไม้ C 75x45x15x2.3 มม. @ 1.00 ม.

ขนาดไม้ 2C 100x50x20x2.3 มม.

ฝ้าเพดาน ฝ้าเพดาน ขอบข้าง

พื้นที่ใช้สอย 38.9 ตร.ม.

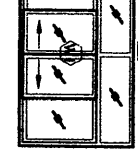

ขนาดฝ้าเพดาน ฝ้าเพดาน

0.65

ฝ้าเพดานฝ้า

ฝ้าเพดานฝ้า

① หมายเหตุฝ้าเพดาน หรือ โครงสร้างฝ้าเพดานที่จุดนี้
② หมายเหตุกระเบื้องบนฝ้าเพดาน หรือ โครงสร้างฝ้าเพดานที่จุดนี้

นายสุวิทย์ ธรรมการ

๑. 1) BRT

๒. SK

๓.

๔.

๕.

วันที่ 2
มกราคม 1:10

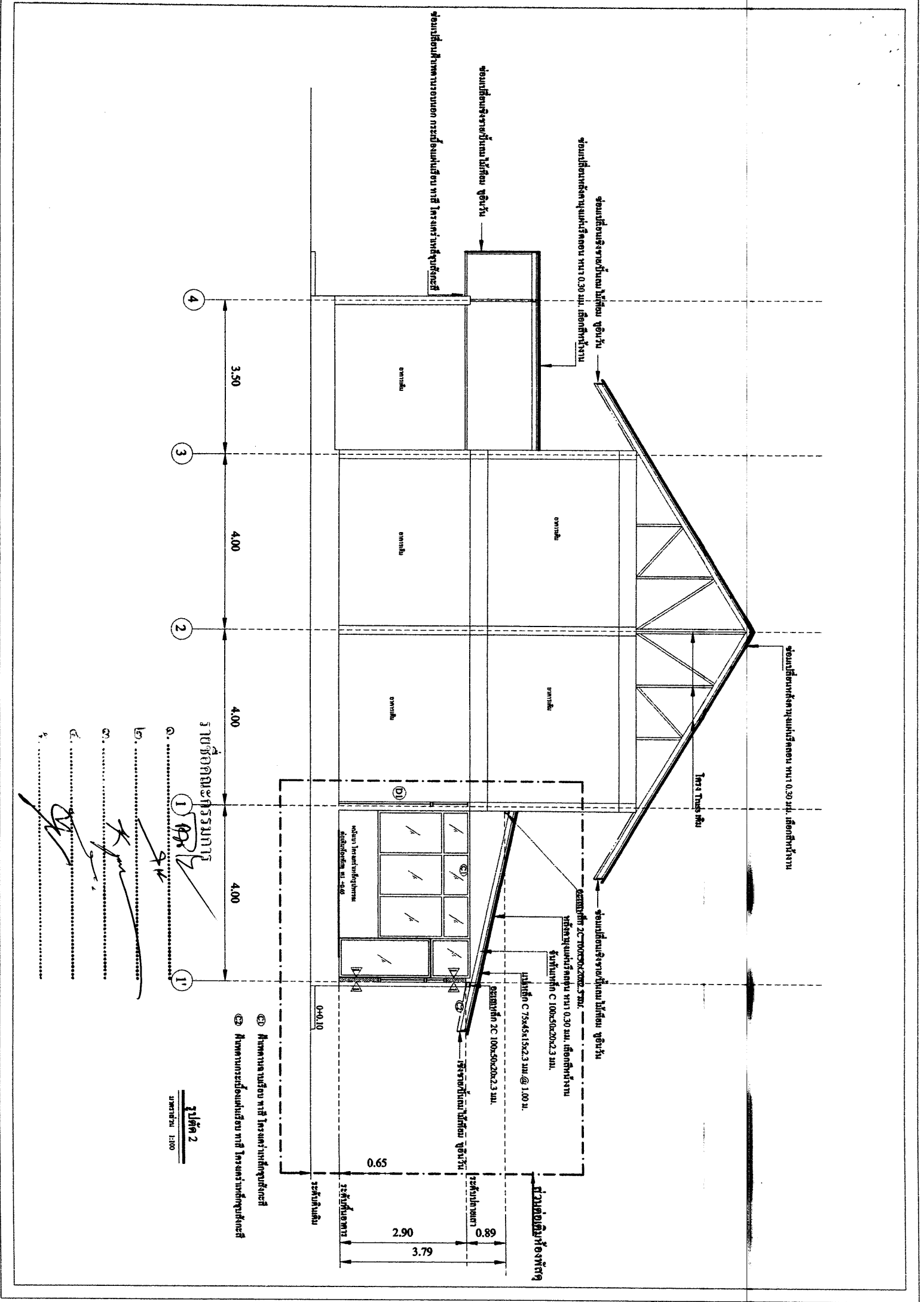

3.50

4.00

4.00

4.00

1

2

3

4

รายละเอียดการ

- 1.
- 2.
- 3.
- 4.

.....

.....

.....

.....

① ห้องนอนหรือ ห้องโถงรับแขก

② ห้องประชุมหรือห้องเรียน หรือ ห้องครัว

รูปที่ 2

มาตรา 1:100

ช่องเปิดรับแสงอาทิตย์ ขนาด 0.30 ม.

ช่องเปิดรับแสงอาทิตย์ ขนาด 0.30 ม. ติดฝ้าฝ้า

โถง

ห้อง

ห้องครัว

ห้องน้ำ

ประตู

หน้าต่าง

พื้นที่ใช้สอยทั้งหมด 11.45 ตร.ม.

ประตูบานเลื่อน

ประตูบานเปิด

0.89

3.79

2.90

0.65

0+0.10

ประตูบานเปิด

ประตูบานเลื่อน

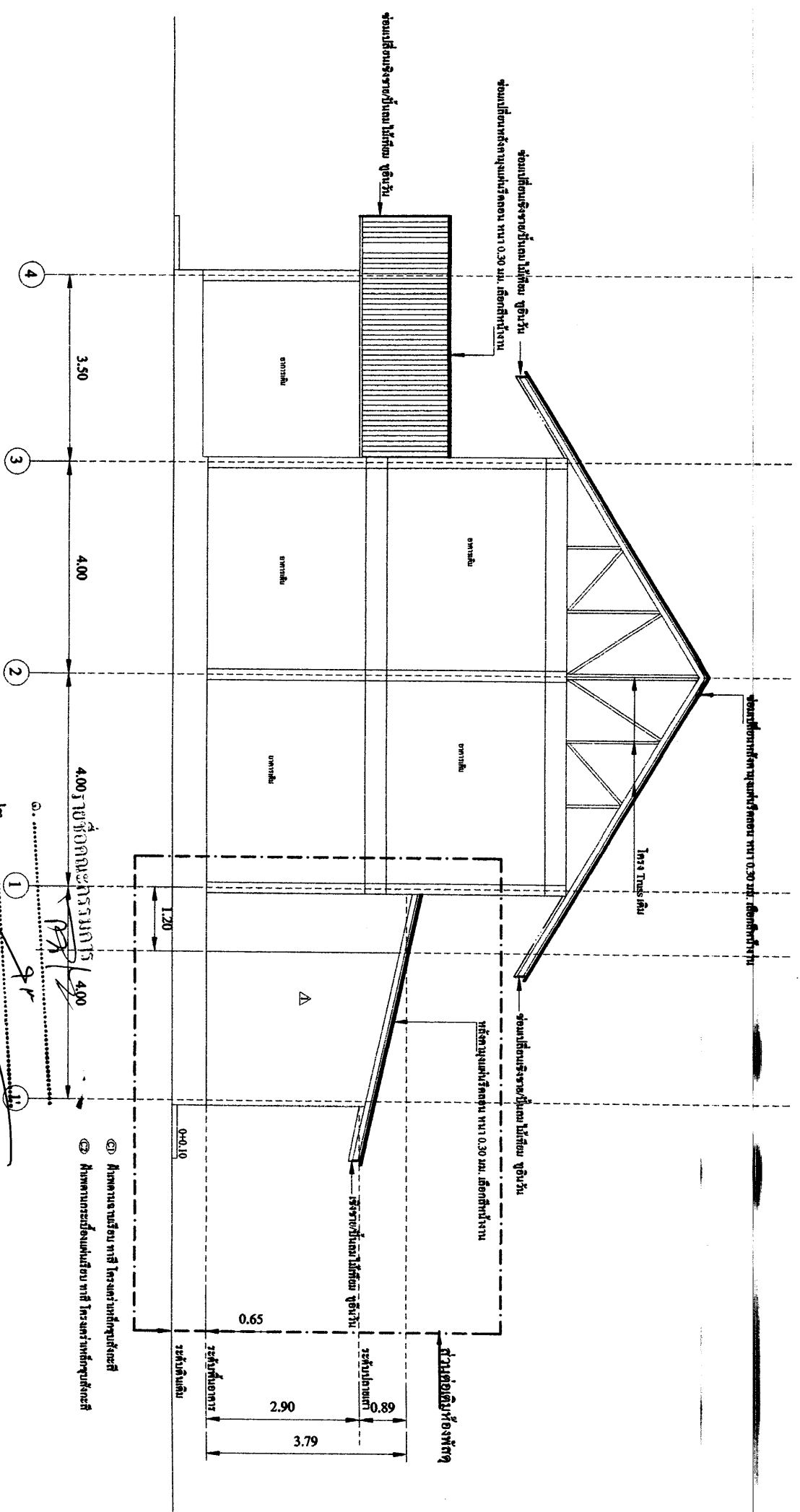

๑.
 ๒.
 ๓.
 ๔.
 ๕.

๑. วิศวกรโยธา หรือ วิศวกรโยธาผู้รับจ้าง
 ๒. วิศวกรโยธา หรือ วิศวกรโยธาผู้รับจ้าง

รูปที่ 2
 ขนาด 1:100

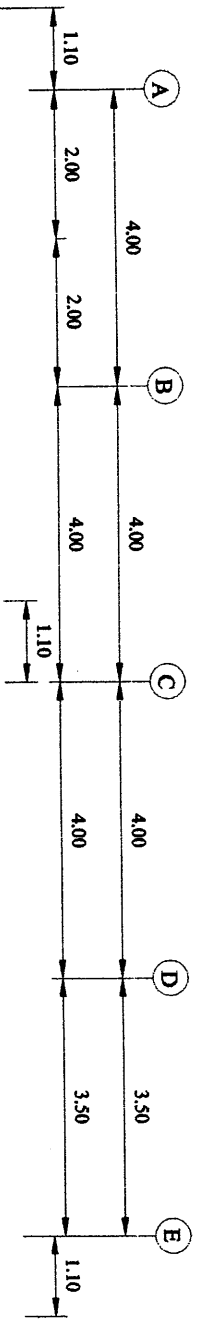

ប្រវែងបណ្តោយបណ្តាញបញ្ជី ០.៣០ ម. ប្រើប្រាស់បញ្ជី

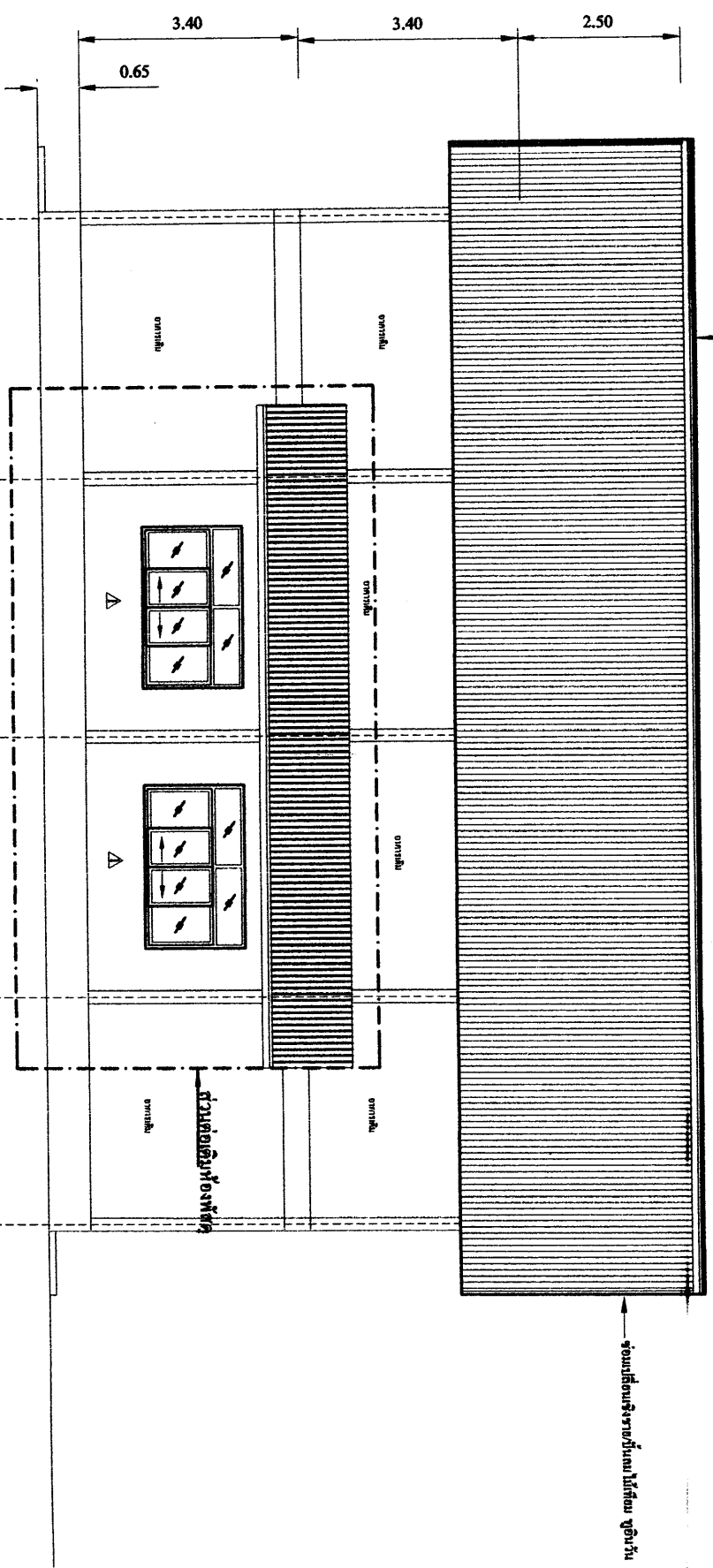

បណ្តាញបញ្ជីបណ្តាញបញ្ជីបណ្តាញបញ្ជី

រូបគំរូបណ្តាញបញ្ជី

រូបភាព ៣
មាត្រដ្ឋាន ១:១០០

១.
 ២.
 ៣.
 ៤.
 ៥.

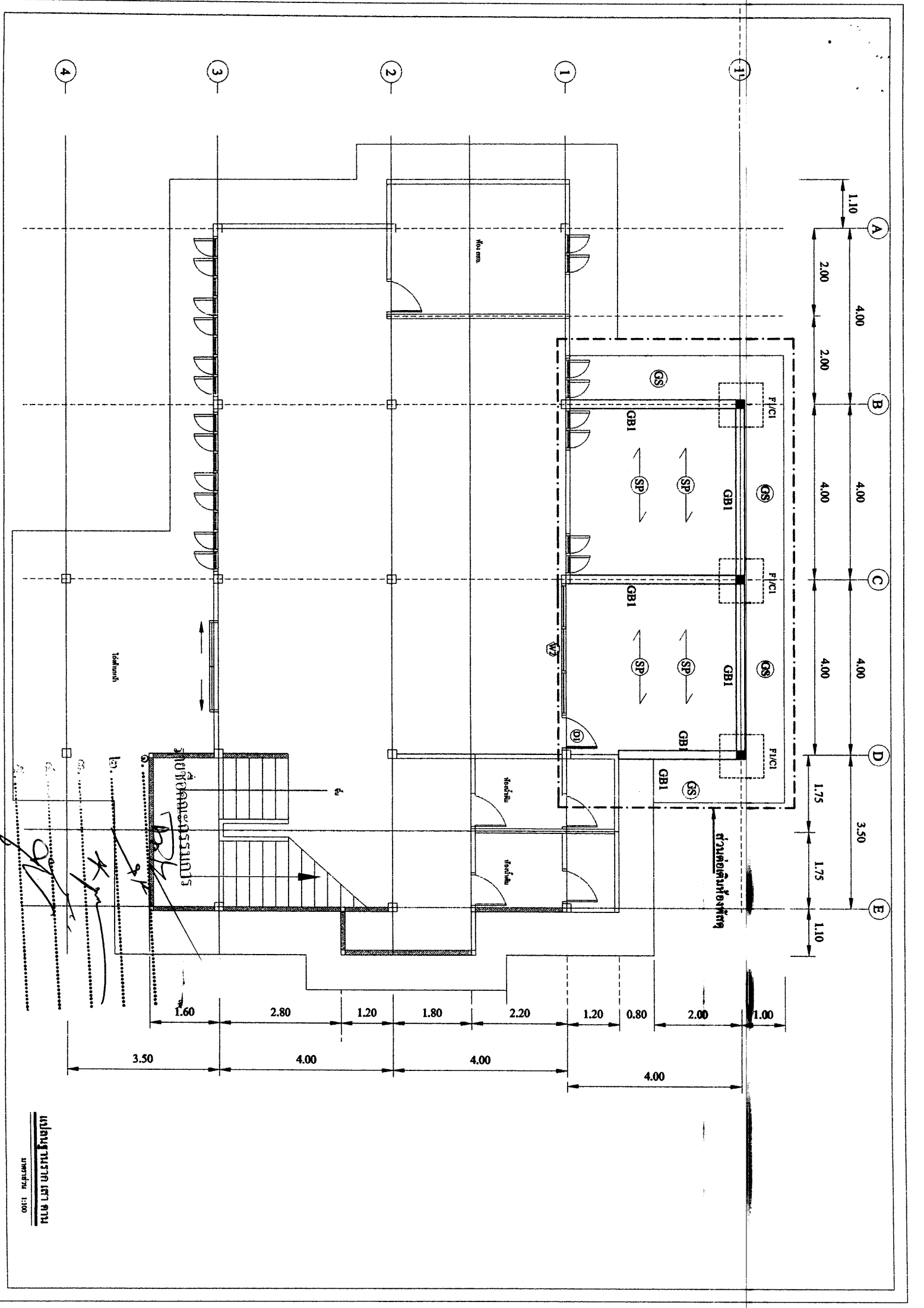

Architectural drawing
 Scale: 1:100

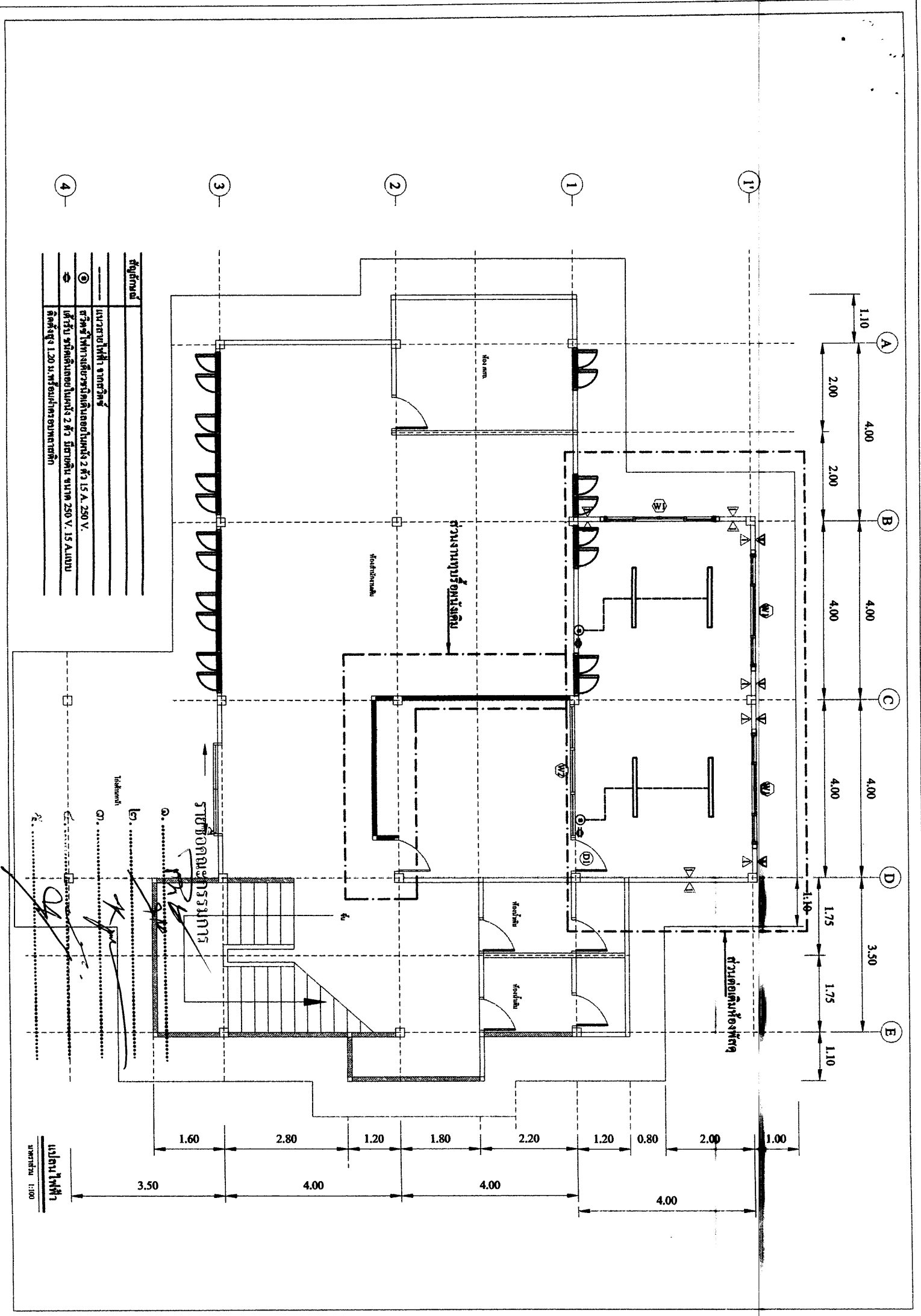

ข้อมูลโครงการ	
1	แบบร่างสถาปัตย์
2	แบบร่างโครงสร้าง
3	แบบร่างวิศวกรรมโยธา
4	แบบร่างวิศวกรรมเครื่องกล
5	แบบร่างวิศวกรรมไฟฟ้า
6	แบบร่างวิศวกรรมสุขาภิบาล
7	แบบร่างวิศวกรรมสิ่งแวดล้อม
8	แบบร่างวิศวกรรมจราจร
9	แบบร่างวิศวกรรมอุตสาหการ
10	แบบร่างวิศวกรรมปิโตรเลียม
11	แบบร่างวิศวกรรมเหมืองแร่
12	แบบร่างวิศวกรรมสำรวจ
13	แบบร่างวิศวกรรมชลประทาน
14	แบบร่างวิศวกรรมโยธา
15	แบบร่างวิศวกรรมโยธา
16	แบบร่างวิศวกรรมโยธา
17	แบบร่างวิศวกรรมโยธา
18	แบบร่างวิศวกรรมโยธา
19	แบบร่างวิศวกรรมโยธา
20	แบบร่างวิศวกรรมโยธา

1. วิศวกร
 2. วิศวกร
 3. วิศวกร
 4. วิศวกร
 5. วิศวกร
 6. วิศวกร
 7. วิศวกร
 8. วิศวกร
 9. วิศวกร
 10. วิศวกร
 11. วิศวกร
 12. วิศวกร
 13. วิศวกร
 14. วิศวกร
 15. วิศวกร
 16. วิศวกร
 17. วิศวกร
 18. วิศวกร
 19. วิศวกร
 20. วิศวกร

1. วิศวกร
 2. วิศวกร
 3. วิศวกร
 4. วิศวกร
 5. วิศวกร
 6. วิศวกร
 7. วิศวกร
 8. วิศวกร
 9. วิศวกร
 10. วิศวกร
 11. วิศวกร
 12. วิศวกร
 13. วิศวกร
 14. วิศวกร
 15. วิศวกร
 16. วิศวกร
 17. วิศวกร
 18. วิศวกร
 19. วิศวกร
 20. วิศวกร

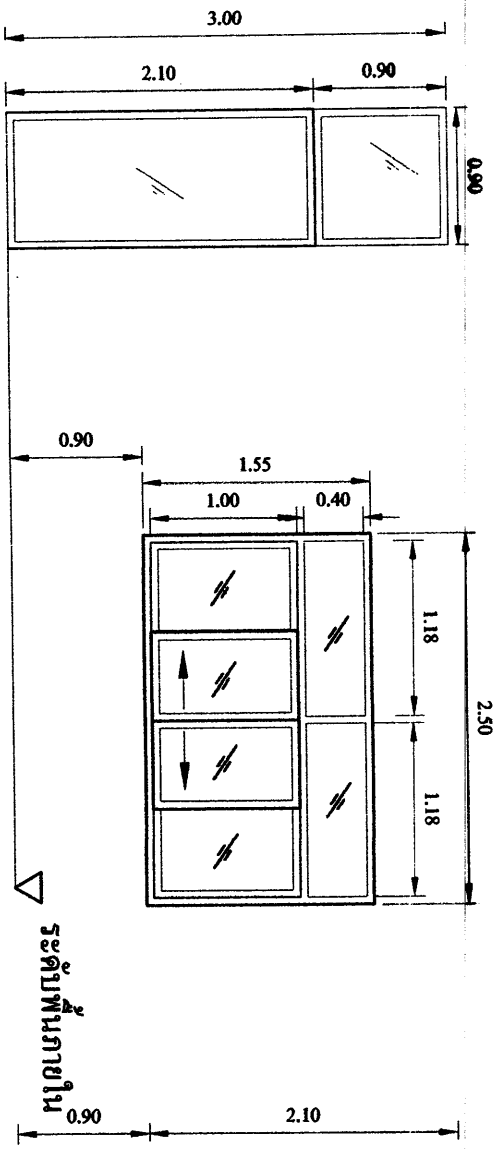

- ประตูบานครึ่ง
- รางอะลูมิเนียม
- กระจกใสทึบ

(D1)

- หน้าต่างบานเลื่อนอลูมิเนียม
- กรอบบานอลูมิเนียม ขนาด 2"x4"
- กระจกใส ทนไฟ 5 มม.

(W1)

ระเคียบพื้นภายใน

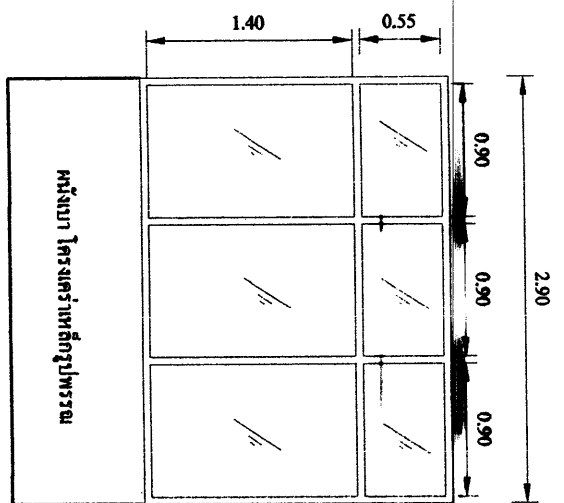

- หน้าต่างบานเปิดอลูมิเนียม
- กรอบบานอลูมิเนียม ขนาด 2"x4"
- กระจกใส ทนไฟ 5 มม.

(W2)

ขยายประตู หน้าต่าง

มาตราส่วน 1:50

รายชื่อคณะกรรมการ

๑.

๒.

๓.

๔.

๕.

เสาตอม่อ-เสาชั้น 1

SCALE 1 : 10

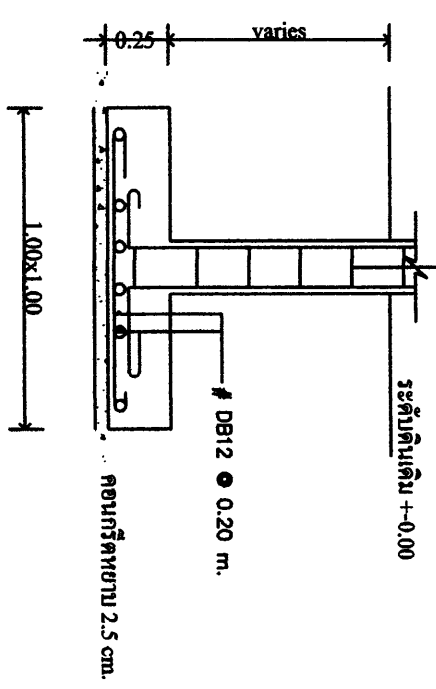
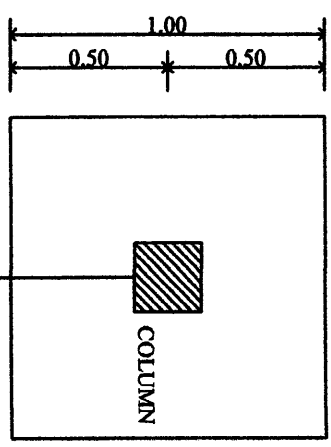
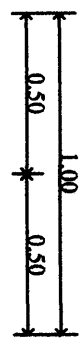
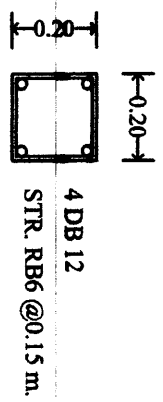

แบบขยายคานาคอนคีน

SCALE 1 : 10

GB1

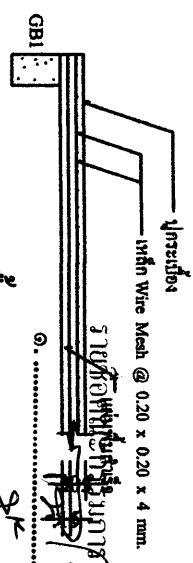
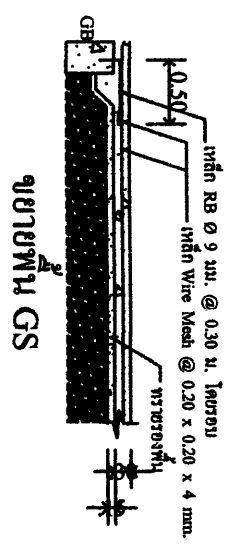
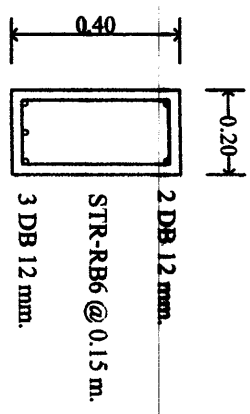

แบบขยายฐานราก F1

SCALE 1 : 10

1.
2.
3.

บัญชีแสดงปริมาณวัสดุและราคา

โครงการก่อสร้าง		ปรับปรุงต่อเติมอาคารสำนักงานสาธารณสุขอำเภอภูผารายณ์		งบฯ		งบฯ		งบฯ	
		คณะกรรมการกำกับราคากลาง		งบฯ		งบฯ		งบฯ	
		ประเภทกรรมการ		งบฯ		งบฯ		งบฯ	
		กรรมการ		งบฯ		งบฯ		งบฯ	
		กรรมการ		งบฯ		งบฯ		งบฯ	
		กรรมการ		งบฯ		งบฯ		งบฯ	
		กรรมการและเลขานุการ		งบฯ		งบฯ		งบฯ	
ลำดับ	รายการ	ราคาวัสดุ	รวมวัสดุ	ค่าแรงงาน	รวมค่าแรง	ราคารวม			
NO.	ปรับปรุงต่อเติมอาคารสำนักงานสาธารณสุขอำเภอภูผารายณ์	ปริมาณ	หน่วย						
1	งานทาสีผนังห้องเดิม (พร้อมขยทัง)	36.00	ตร.ม.						
2	งานรื้อหน้าต่างเดิม	1.00	พงม						
3	งานต่อเติมห้องเก็บพัสดุ								
3.1	งานปัดผนังอาคาร	50.00	ตร.ม.						
3.2	งานขุดดินฐานราก และถมดิน	2.50	ลบ.ม.						
3.3	งานทรายหยาบรองพื้น	1.00	ลบ.ม.						
3.4	งานคอนกรีตหนา 1:3:5	0.10	ลบ.ม.						
3.5	งานคอนกรีตโครงสร้าง 1:2:4	4.50	ลบ.ม.						
	- งานแผ่นพื้นสำเร็จรูป	32.00	ตร.ม.						
3.6	งานเหล็กเสริมคอนกรีต								
	- เหล็กเส้นขนาดขนาด Ø 6 มม. ยาว 10 เมตร	35.00	เส้น						
	- เหล็กเสริมข้อต่อขนาด Ø 12 มม.	22.00	เส้น						

บัญชีแสดงปริมาณวัสดุและราคา

โครงการก่อสร้าง		ปรับปรุงต่อเติมอาคารสำนักงานสาธารณสุขอำเภอภูผินารายณ์		งบถาวร		ราคารวม
รายละเอียด		งบถาวร		งบถาวร		
1	ประธานกรรมการ					ปร.4
2	กรรมการ					
3	กรรมการ					
4	กรรมการ					
5	กรรมการและเลขานุการ					
รายการ						
ลำดับ	รายการ			ราคาวัสดุ	ค่าแรงงาน	ราคารวม
				ต่อหน่วย	รวมวัสดุ	
				ต่อหน่วย	รวมค่าแรง	
NO.	ปรับปรุงต่อเติมอาคารสำนักงานสาธารณสุขอำเภอภูผินารายณ์	ปริมาณ	หน่วย			
	- ตะแกรงเหล็ก ขนาด 4 มม. @ 0.20 X0.20 เมตร	32.00	ตร.ม.			
	- ลวดผูกเหล็ก	5.00	กก.			
3.7	งานพื้นปูกระเบื้อง 12 X12 นิ้ว	32.00	ตร.ม.			
3.8	งานผนังก่ออิฐบล็อก	132.00	ตร.ม.			
3.9	งานผนังฉาบปูนเรียบ	264.00	ตร.ม.			
3.10	งานฝ้าเพดาน					
	- ฝ้าเพดานยิปซัมบอร์ด T-BAR @ 0.60X0.60 ม	32.00	ตร.ม.			
	- ฝ้าเพดานกระเบื้องแผ่นเรียบหนา 4 มม. คร่าวโลหะชุบสังกะสี	18.00	ตร.ม.			
	- ปิดมุมด้วยไม้เนื้อแข็ง ขนาด 2 นิ้ว และทาสีน้ำมัน	20.00	ม.			
3.11	งานหลังคาปูแผ่นเหล็กตีลอน หน้า 0.30 มม. (เคลือบสี)	32.00	ตร.ม.			
	- หลังคาปูแผ่นเหล็กตีลอน หน้า 0.30 มม. ยาว 5.2 ม. (เคลือบสี)	14.00	แผ่น			
	- ครอบข้าง ซ้าย ขวา แผ่นเหล็กตีลอน (ยาวข้างละ 5.20 ม.)	2.00	แผ่น			

บัญชีแสดงปริมาณวัสดุและราคา

โครงการก่อสร้าง		ปรับปรุงต่อเติมอาคารสำนักงานสาธารณสุขอำเภอภูผารายณ์		คณะกรรมการกำหนดราคากลาง		คงค้างมีชื่อ		
ลำดับ	รายการ	ปริมาณ	หน่วย	ราคาวัสดุ		ค่าแรงงาน		ราคารวม
				ต่อหน่วย	รวมวัสดุ	ต่อหน่วย	รวมค่าแรง	
1	- วัสดุ ขนาด 2 นิ้ว	128.00	ตัว					ป.ร.4
2	- เหล็กตัวสี่ ขนาด 75x45x15x2.3 มม.	10.00	ท่อน					
3	- เหล็กตัวสี่ ขนาด 100x50x20x2.3 มม.	14.00	ท่อน					
4	- เชิงชายไม้เทียม ทุยอินวัน ขนาด 8 นิ้ว พร้อมทาสี	20.00	เมตร					
5	- งานประตูหน้าต่าง							
3.12	งานประตูหน้าต่าง							
	- น1 หน้าต่างบานเลื่อนอลูมิเนียม อุปกรณ์ครบชุด	3.00	ชุด					
	- น2 หน้าต่างอลูมิเนียมปิดตาย อุปกรณ์ครบชุด	1.00	ชุด					
	- ป1 ประตูอลูมิเนียมบานสวิง	1.00	ชุด					
4	งานซ่อมเปลี่ยนหลังคาอาคาร	230.00	ตร.ม.					
	- งานรื้อกระเบื้องมุงหลังคาเดิม	230.00	ตร.ม.					
	- หลังคามุงแผ่นเหล็กกริดลอน หน้า 0.30 มม. ยาว 6.6 ม.(เคลือบสี)	52.00	แผ่น					
	- หลังคามุงแผ่นเหล็กกริดลอน หน้า 0.30 มม. ยาว 3.1 ม.(เคลือบสี)	14.00	แผ่น					

บัญชีแสดงปริมาณวัสดุและราคา

ลำดับ	รายการ	ปริมาณ	หน่วย	ราคาวัสดุ		ค่าแรงงาน		ราคารวม
				ต่อหน่วย	รวมวัสดุ	ต่อหน่วย	รวมค่าแรง	
โครงการก่อสร้าง		ปรับปรุงต่อเติมอาคารสำนักงานสาธารณสุขอำเภออุทุมพรพิสัย		คงคาณมีชื่อ				
		คณะกรรมการกำหนดราคากลาง						
1			ประธานกรรมการ					ปร.4
2			กรรมการ					
3			กรรมการ					
4			กรรมการ					
5			กรรมการและเลขานุการ					
NO.	ปรับปรุงต่อเติมอาคารสำนักงานสาธารณสุขอำเภออุทุมพรพิสัย							
	- ครอบข้าง ซ้าย, ขวา แผ่นเหล็กรีดลอน (ยาวข้างละ 6.60 ม.)	4.00	แผ่น					
	- ครอบข้าง ซ้าย, ขวา แผ่นเหล็กรีดลอน (ยาวข้างละ 3.10 ม.)	4.00	แผ่น					
	- สลัก ขนาด 2 นิ้ว	920.00	ตัว					
	- เชิงชายไม้เทียม ทุยอินวัน ขนาด 8 นิ้ว พร้อมทาสี	65.00	เมตร					
	- ฝ้าเพดานกระเบื้องแผ่นเรียบหนา 4 มม. คร่าวโลหะชุบสังกะสี	19.00	ตร.ม.					
5	งานไม้แบบ							
	- งานไม้แบบและไม้คร่าวอีทีแบบ (คิดเพียง 80 %)	38.40	คบ.พ.					
	- ตะปูประกอบแบบ	3.00	กก.					
	- ค่าแรงงานประกอบไม้แบบ	48.00	ตร.ม.					
6	งานทาสี							
	- ทาสีอะคริลิก	196.00	ตร.ม.					
	- ทาสีกันสนิม	6.00	ตร.ม.					

บัญชีแสดงปริมาณวัสดุและราคา

โครงการก่อสร้าง		ปรับปรุงต่อเติมอาคารสำนักงานสาธารณสุขอำเภอภูนิมารายณ์		งบกลางมีชื่อ				
		คณะกรรมการกำหนดราคากลาง						
	1	ปริมาณกรรมการ					ปร.4	
	2	กรรมการ						
	3	กรรมการ						
	4	กรรมการ						
	5	กรรมการและเลขานุการ						
ลำดับ	รายการ	ปริมาณ	หน่วย	ราคาวัสดุ		ค่าแรงงาน		ราคารวม
				ต่อหน่วย	รวมวัสดุ	ต่อหน่วย	รวมค่าแรง	
NO.	ปรับปรุงต่อเติมอาคารสำนักงานสาธารณสุขอำเภอภูนิมารายณ์	12.00	ตร.ม.					
	- ทาสีกันเปื้อน สูง 0.15 ซม.							
7	งานระบบไฟฟ้า							
	- โคมไฟส่องสว่างฟลูออเรสเซนต์ 1x36 วัตต์ ผิงฝ้า	4.00	ชุด					
	- สวิตช์ ปิด/เปิด ขนาด 16 A-250 V	2.00	ชุด					
	- ปลั๊กไฟ ขนาด 16A-250 V	2.00	ชุด					
8	งานวัสดุสิ้นเปลือง (ใบตัด ลวดเชื่อม ตะปู ขนาดต่างๆ อื่นๆ)	1.00	เหมา					
	รวม							
	รวมสุทธิ							
	FACTOR F (1.3074)	1.3074						
	รวมสุทธิ							
หมายเหตุ บัญชีแสดงปริมาณวัสดุใช้เฉพาะเป็นแนวทางในการประมาณราคาเท่านั้น								

ใบเสนอราคาจัดซื้อจัดจ้าง
จังหวัดกาฬสินธุ์ โดยโรงพยาบาลสมเด็จพระยุพราชกุกินารายณ์

เรียน คณะกรรมการพิจารณาผล

๑. ข้าพเจ้า (บริษัท/หจก./ห้าง/ร้าน).....
 ที่อยู่เลขที่.....หมู่.....ถนน.....ตำบล/แขวง.....
 อำเภอ/เขต.....จังหวัด.....โทรศัพท์.....โทรสาร.....
 โดย.....ผู้ลงนามข้างท้ายนี้ ได้พิจารณาเงื่อนไขต่าง ๆ
 โดยตลอดและยอมรับข้อกำหนดและเงื่อนไขแล้ว รวมทั้งรับรองว่าข้าพเจ้าเป็นผู้มีคุณสมบัติครบถ้วนตามที่กำหนด
 และไม่เป็นผู้ทำงานของทางราชการ

๒. ข้าพเจ้าขอเสนอรายการซื้อ/จ้าง รวมทั้งบริการ ซึ่งกำหนดไว้ ตามราคาและกำหนดเวลา ส่งมอบ
 ดังต่อไปนี้

ลำดับ	รายการ	(๑) ราคา ต่อหน่วย (บาท)	(๒) ภาษี มูลค่าเพิ่ม (ถ้ามี)	จำนวน (หน่วย)	(๑+๒) รวมเป็นเงิน (บาท)	กำหนดส่ง มอบ (วัน)
	ปรับปรุงต่อเติมอาคารสำนักงาน สาธารณสุขอำเภอกุกินารายณ์					๖๐ วัน
สรุปรวมราคาต่อหน่วยเท่ากับ (บาท)						

รวมเป็นเงิน/ราคารวมทั้งสิ้น.....บาท

ตัวอักษร (.....)

ซึ่งเป็นราคาที่รวมภาษีมูลค่าเพิ่มรวมทั้งภาษีอากรอื่นและค่าใช้จ่ายที่ปวงไว้ด้วยแล้ว ใบเสนอราคาให้เสนอซื้อ/จ้าง ๑
 รายการ/ใบเสนอราคา ๑ ใบ และระบุชื่อ/จ้าง ไว้หน้าของใบเสนอราคาด้วย

๓. คำเสนอนี้จะยืนอยู่เป็นระยะเวลา.....วัน นับแต่วันเปิดซอง และโรงพยาบาลสมเด็จพระยุพราช
 กุกินารายณ์ อาจรับคำเสนอนี้ ณ เวลาใดก็ได้ก่อนที่จะครบกำหนดระยะเวลาดังกล่าว หรือระยะเวลาที่

ได้ยื่นออกไปตามเหตุผลอันสมควร

๔. ในกรณีที่ข้าพเจ้าได้รับการพิจารณาให้เป็นผู้ชนะ ข้าพเจ้ารับรองที่จะ

๔.๑ ทำสัญญาตามแบบสัญญาจ้าง ภายใน ๗ วัน นับถัดจากวันที่ได้รับหนังสือแจ้งให้ไปทำสัญญา

๔.๒ มอบหลักประกันการปฏิบัติตามสัญญา ให้แก่จังหวัดกาฬสินธุ์ โดยโรงพยาบาลสมเด็จพระยุพราชคุณิ
นารายณ์ ก่อนหรือในขณะที่ได้ลงนามในสัญญาเป็นจำนวนไม่น้อยกว่าร้อยละ ๕ ของราคาตามสัญญาที่ได้รับไว้
ในใบเสนอราคานี้เพื่อเป็นหลักประกันการปฏิบัติตามสัญญาโดยถูกต้องและครบถ้วน

หากข้าพเจ้าไม่ปฏิบัติให้ครบถ้วนตามที่ระบุไว้ข้างต้นนี้ ข้าพเจ้ายอมให้จังหวัดกาฬสินธุ์ โดยโรงพยาบาล
สมเด็จพระยุพราชคุณิ นารายณ์ ริบหลักประกันสัญญา หรือเรียกจูงจากผู้ออกหนังสือค้ำประกัน รวมทั้งยินดีชดใช้
ค่าเสียหายใดที่อาจมีแก่จังหวัดกาฬสินธุ์ โดยโรงพยาบาลสมเด็จพระยุพราชคุณิ นารายณ์ และจังหวัดกาฬสินธุ์ โดย
โรงพยาบาลสมเด็จพระยุพราชคุณิ นารายณ์ มีสิทธิที่จะให้ผู้เสนอราคารายอื่นเป็นผู้เสนอราคาได้หรือจังหวัดกาฬสินธุ์
อาจเรียกเสนอราคาใหม่ก็ได้

๕. ข้าพเจ้ายอมรับว่า จังหวัดกาฬสินธุ์ โดยโรงพยาบาลสมเด็จพระยุพราชคุณิ นารายณ์ ไม่มีความผูกพันที่จะ
รับคำเสนอนี้ หรือใบเสนอราคาใดๆ รวมทั้งไม่ต้องรับผิดชอบค่าใช้จ่ายใดๆ อันอาจเกิดขึ้นในการที่ข้าพเจ้าได้เข้าเสนอ
ราคา

๖. บรรดาหลักฐานประกอบการพิจารณา เช่น แคตตาล็อก แบบรูปรายการละเอียด คุณลักษณะเฉพาะ
(Specifications) ซึ่งข้าพเจ้าได้ส่งให้แก่จังหวัดกาฬสินธุ์และใบเสนอราคา ข้าพเจ้ายินยอมมอบให้จังหวัดกาฬสินธุ์ไว้
เป็นหลักฐาน/เอกสารของทางราชการ

สำหรับตัวอย่างที่เหลือจากการพิจารณาของคณะกรรมการฯ (ถ้ามี) ซึ่งจังหวัดกาฬสินธุ์คืนให้ ข้าพเจ้าจะไม่
เรียกร้องค่าเสียหายใดๆ ที่เกิดขึ้นกับตัวอย่างนั้น

๗. ข้าพเจ้าได้ตรวจทานตัวเลขและตรวจสอบเอกสารต่างๆ ที่ได้ยื่น

๘. ข้าพเจ้าได้ตรวจทานตัวเลขและตรวจสอบเอกสารต่างๆ ที่ได้ยื่นพร้อมใบเสนอราคานี้โดยละเอียดแล้ว
และเข้าใจดีว่าจังหวัดกาฬสินธุ์ไม่ต้องรับผิดชอบใดๆ ในความผิดพลาดหรือตกหล่น

๙. ใบเสนอราคานี้ได้ยื่นโดยบริสุทธิ์ยุติธรรม และปราศจากกลฉ้อฉลหรือการสมรู้ร่วมคิดกันโดยไม่ชอบด้วย
กฎหมายกับบุคคลใดบุคคลหนึ่งหรือหลายบุคคล หรือกับห้างหุ้นส่วนบริษัทใดๆ ที่ได้ยื่นเสนอราคาในคราวเดียวกัน

เสนอมา ณ วันที่.....เดือน.....พ.ศ.

ลงชื่อ.....

(.....)

ตำแหน่ง.....

ประทับตรา(ถ้ามี)