



ประกาศจังหวัดกาฬสินธุ์

เรื่อง ประกวดราคาจ้างก่อสร้างเหมาซ่อมแซมปรับปรุง ห้องตรวจรักษาโรค ห้องฉุกเฉิน ห้องส่งเสริมสุขภาพ ห้องทันตกรรม และคลังเวชภัณฑ์ โรงพยาบาลส่งเสริมสุขภาพตำบลจุมจัง (รอบที่ ๒) ด้วยวิธีประกวดราคาอิเล็กทรอนิกส์ (e-bidding)

จังหวัดกาฬสินธุ์ มีความประสงค์จะ ประกวดราคาจ้างก่อสร้างเหมาซ่อมแซมปรับปรุง ห้องตรวจรักษาโรค ห้องฉุกเฉิน ห้องส่งเสริมสุขภาพ ห้องทันตกรรม และคลังเวชภัณฑ์ โรงพยาบาลส่งเสริมสุขภาพตำบลจุมจัง (รอบที่ ๒) ด้วยวิธีประกวดราคาอิเล็กทรอนิกส์ (e-bidding) ราคาของงานก่อสร้างในการประกวดราคาค้างครั้งนี้เป็นเงินทั้งสิ้น ๙๒๕,๐๐๐.๐๐ บาท (เก้าแสนสองหมื่นห้าพันบาทถ้วน)

ผู้ยื่นข้อเสนอจะต้องมีคุณสมบัติ ดังต่อไปนี้

๑. มีความสามารถตามกฎหมาย
๒. ไม่เป็นบุคคลล้มละลาย
๓. ไม่อยู่ระหว่างเลิกกิจการ
๔. ไม่เป็นบุคคลซึ่งอยู่ระหว่างถูกระงับการยื่นข้อเสนอหรือทำสัญญากับหน่วยงานของรัฐไว้ชั่วคราว

เนื่องจากเป็นผู้ที่ไม่ผ่านเกณฑ์การประเมินผลการปฏิบัติงานของผู้ประกอบการตามระเบียบที่รัฐมนตรีว่าการกระทรวงการคลังกำหนดตามที่ประกาศเผยแพร่ในระบบเครือข่ายสารสนเทศของกรมบัญชีกลาง

๕. ไม่เป็นบุคคลซึ่งถูกระงับชื่อไว้ในบัญชีรายชื่อผู้ทำงานและได้แจ้งเวียนชื่อให้เป็นผู้ทำงานของหน่วยงานของรัฐในระบบเครือข่ายสารสนเทศของกรมบัญชีกลาง ซึ่งรวมถึงนิติบุคคลที่ผู้ทำงานเป็นหุ้นส่วนผู้จัดการ กรรมการผู้จัดการ ผู้บริหาร ผู้มีอำนาจในการดำเนินงานในกิจการของนิติบุคคลนั้นด้วย

๖. มีคุณสมบัติและไม่มีลักษณะต้องห้ามตามที่คณะกรรมการนโยบายการจัดซื้อจัดจ้างและการบริหารพัสดุภาครัฐกำหนดในราชกิจจานุเบกษา

๗. เป็นนิติบุคคลผู้มีอาชีพรับจ้างงานที่ประกวดราคาอิเล็กทรอนิกส์ดังกล่าว

๘. ไม่เป็นผู้มีผลประโยชน์ร่วมกันกับผู้ยื่นข้อเสนอรายอื่นที่เข้ายื่นข้อเสนอให้แก่จังหวัดกาฬสินธุ์ ณ วันประกาศประกวดราคาอิเล็กทรอนิกส์ หรือไม่เป็นผู้กระทำการอันเป็นการขัดขวางการแข่งขันราคาอย่างเป็นธรรมในการประกวดราคาอิเล็กทรอนิกส์ครั้งนี้

๙. ไม่เป็นผู้ได้รับเอกสิทธิ์หรือความคุ้มกัน ซึ่งอาจปฏิเสธไม่ยอมขึ้นศาลไทย เว้นแต่รัฐบาลของผู้ยื่นข้อเสนอได้มีคำสั่งให้สละเอกสิทธิ์และความคุ้มกันเช่นนั้น

๑๐. ผู้ยื่นข้อเสนอต้องมีผลงานก่อสร้างประเภทเดียวกันกับงานที่ประกวดราคาจ้างก่อสร้างในวงเงินไม่น้อยกว่า ๔๐๐,๐๐๐.๐๐ บาท (สี่แสนบาทถ้วน) และเป็นผลงานที่เป็นคู่สัญญาโดยตรงกับหน่วยงานของรัฐ หรือหน่วยงานเอกชนที่จังหวัดกาฬสินธุ์เชื่อถือ

ผู้ยื่นข้อเสนอที่เสนอราคาในรูปแบบของ "กิจการร่วมค้า" ต้องมีคุณสมบัติดังนี้

- (๑) กรณีที่กิจการร่วมค้าได้จดทะเบียนเป็นนิติบุคคลใหม่ กิจการร่วมค้าจะต้องมีคุณสมบัติครบถ้วน

ตามเงื่อนไขที่กำหนดไว้ในเอกสารประกวดราคา และการเสนอราคาให้เสนอราคาในนาม "กิจการร่วมค้า" ส่วนคุณสมบัติด้านผลงานก่อสร้าง กิจการร่วมค้าดังกล่าวสามารถนำผลงานก่อสร้างของผู้เข้าร่วมค้ามาใช้แสดงเป็นผลงานก่อสร้างของกิจการร่วมค้าที่เข้าประกวดราคาได้

(๒) กรณีที่กิจการร่วมค้าไม่ได้จดทะเบียนเป็นนิติบุคคลใหม่ นิติบุคคลแต่ละนิติบุคคลที่เข้าร่วมค้าทุกรายจะต้องมีคุณสมบัติครบถ้วนตามเงื่อนไขที่กำหนดไว้ในเอกสารประกวดราคา เว้นแต่ในกรณีที่กิจการร่วมค้าได้มีข้อตกลงระหว่างผู้เข้าร่วมค้าเป็นลายลักษณ์อักษรกำหนดให้ผู้เข้าร่วมค้ารายใดรายหนึ่งเป็นผู้รับผิดชอบหลักในการเข้าเสนอรากับหน่วยงานของรัฐ และแสดงหลักฐานดังกล่าวมาพร้อมการยื่นข้อเสนอประกวดราคาทางระบบจัดซื้อจัดจ้างภาครัฐด้วยอิเล็กทรอนิกส์ กิจการร่วมค่านั้นสามารถใช้ผลงานก่อสร้างของผู้เข้าร่วมค้าหลักรายเดียวเป็นผลงานก่อสร้างของกิจการร่วมค้าที่ยื่นข้อเสนอได้

ทั้งนี้ "กิจการร่วมค้าที่จดทะเบียนเป็นนิติบุคคลใหม่" หมายความว่า กิจการร่วมค้าที่จดทะเบียนเป็นนิติบุคคลต่อกรมพัฒนาธุรกิจการค้า กระทรวงพาณิชย์

๑๑. ผู้ยื่นข้อเสนอต้องลงทะเบียนในระบบจัดซื้อจัดจ้างภาครัฐด้วยอิเล็กทรอนิกส์ (Electronic Government Procurement : e - GP) ของกรมบัญชีกลาง

๑๒. ผู้ยื่นข้อเสนอซึ่งได้รับคัดเลือกเป็นคู่สัญญาต้องลงทะเบียนในระบบจัดซื้อจัดจ้างภาครัฐด้วยอิเล็กทรอนิกส์ (Electronic Government Procurement : e - GP) ของกรมบัญชีกลาง ตามที่คณะกรรมการ ป.ป.ช. กำหนด

๑๓. ผู้ยื่นข้อเสนอต้องไม่อยู่ในฐานะเป็นผู้ไม่แสดงบัญชีรายรับรายจ่ายหรือแสดงบัญชีรายรับรายจ่ายไม่ถูกต้องครบถ้วนในสาระสำคัญ ตามที่คณะกรรมการ ป.ป.ช. กำหนด

๑๔. ผู้ยื่นข้อเสนอซึ่งได้รับคัดเลือกเป็นคู่สัญญาต้องรับและจ่ายเงินผ่านบัญชีธนาคาร เว้นแต่การจ่ายเงินแต่ละครั้งซึ่งมีมูลค่าไม่เกินสามหมื่นบาทคู่สัญญาอาจจ่ายเป็นเงินสดก็ได้ ตามที่คณะกรรมการ ป.ป.ช. กำหนด

ผู้ยื่นข้อเสนอต้องยื่นข้อเสนอและเสนอราคาทางระบบจัดซื้อจัดจ้างภาครัฐด้วยอิเล็กทรอนิกส์ ในวันที่ ๒๘ พฤษภาคม ๒๕๖๑ ระหว่างเวลา ๐๘.๓๐ น. ถึง ๑๖.๓๐ น.

ผู้สนใจสามารถขอรับเอกสารประกวดราคาอิเล็กทรอนิกส์ โดยดาวน์โหลดเอกสารผ่านทางระบบจัดซื้อจัดจ้างภาครัฐด้วยอิเล็กทรอนิกส์ตั้งแต่วันที่ประกาศจนถึงก่อนวันเสนอราคา

ผู้สนใจสามารถดูรายละเอียดได้ที่เว็บไซต์

<https://gprocurement.go.th> และ <http://www.kcph.go.th/> หรือ [www.gprocurement.go.th](http://www.gprocurement.go.th) หรือสอบถามทางโทรศัพท์หมายเลข ๐๔๓๘๕๑๒๕๐ ต่อ ๑๒๐๑ ๑๒๐๐ ในวันและเวลาราชการ

ประกาศ ณ วันที่ ๙ พฤษภาคม พ.ศ. ๒๕๖๑

(นายสิริชัย นามทรงศนีย์)

รักษาการในตำแหน่ง ผู้อำนวยการโรงพยาบาลสมเด็จพระยุพราชกุฉินารายณ์

หมายเหตุ ผู้ประกอบการสามารถจัดเตรียมเอกสารประกอบการเสนอราคา (เอกสารส่วนที่ ๑ และเอกสารส่วนที่ ๒) ในระบบ e-GP ได้ตั้งแต่วันที่ขอรับเอกสารจนถึงวันเสนอราคา



เอกสารประกวดราคาจ้างก่อสร้างด้วยการประกวดราคาอิเล็กทรอนิกส์ (e-bidding)

เลขที่ ๑๔/๒๕๖๑

การจ้างก่อสร้างหม่อมแซมปรับปรุง ห้องตรวจรักษาโรค ห้องฉุกเฉิน ห้องส่งเสริมสุขภาพ ห้องทันตกรรม และ  
คลังเวชภัณฑ์ โรงพยาบาลส่งเสริมสุขภาพตำบลจุมจัง (รอบที่ ๒)

ตามประกาศ จังหวัดกาฬสินธุ์

ลงวันที่ ๙ พฤษภาคม ๒๕๖๑

จังหวัดกาฬสินธุ์ ซึ่งต่อไปนี้จะเรียกว่า "จังหวัด" มีความประสงค์จะ ประกวดราคาจ้างก่อสร้าง หม่อม  
ซ่อมแซมปรับปรุง ห้องตรวจรักษาโรค ห้องฉุกเฉิน ห้องส่งเสริมสุขภาพ ห้องทันตกรรม และคลังเวชภัณฑ์ โรงพยาบาล  
ส่งเสริมสุขภาพตำบลจุมจัง (รอบที่ ๒) ณ โรงพยาบาลส่งเสริมสุขภาพตำบลจุมจัง อำเภอภูผินารายณ์ จังหวัดกาฬสินธุ์  
ด้วยวิธีประกวดราคาอิเล็กทรอนิกส์ โดยมีข้อแนะนำและข้อกำหนดดังต่อไปนี้

๑. เอกสารแนบท้ายเอกสารประกวดราคาอิเล็กทรอนิกส์

- ๑.๑ แบบรูปและรายการละเอียด
- ๑.๒ แบบใบเสนอราคาที่กำหนดไว้ในระบบจัดซื้อจัดจ้างภาครัฐด้วยอิเล็กทรอนิกส์
- ๑.๓ สัญญาจ้างทั่วไป
- ๑.๔ แบบหนังสือค้ำประกัน
  - (๑) หลักประกันสัญญา
- ๑.๕ สูตรการปรับราคา
- ๑.๖ บทนิยาม
  - (๑) ผู้ที่มีผลประโยชน์ร่วมกัน
  - (๒) การขัดขวางการแข่งขันอย่างเป็นธรรม
- ๑.๗ แบบบัญชีเอกสารที่กำหนดไว้ในระบบจัดซื้อจัดจ้างภาครัฐด้วยอิเล็กทรอนิกส์
  - (๑) บัญชีเอกสารส่วนที่ ๑
  - (๒) บัญชีเอกสารส่วนที่ ๒
- ๑.๘ รายละเอียดการคำนวณราคากลางงานก่อสร้างตาม BOQ (Bill of Quantities)
- ๑.๙ ปริมาณงานและราคา

๒. คุณสมบัติของผู้ยื่นข้อเสนอ

- ๒.๑ มีความสามารถตามกฎหมาย
- ๒.๒ ไม่เป็นบุคคลล้มละลาย
- ๒.๓ ไม่อยู่ระหว่างเลิกกิจการ
- ๒.๔ ไม่เป็นบุคคลซึ่งอยู่ระหว่างถูกระงับการยื่นข้อเสนอหรือทำสัญญากับหน่วยงานของรัฐไว้

ชั่วคราว เนื่องจากเป็นผู้ที่ไม่ผ่านเกณฑ์การประเมินผลการปฏิบัติงานของผู้ประกอบการตามระเบียบที่รัฐมนตรีว่าการ

กระทรวงการคลังกำหนดตามที่ประกาศเผยแพร่ในระบบเครือข่ายสารสนเทศของกรมบัญชีกลาง

๒.๕ ไม่เป็นบุคคลซึ่งถูกระบุชื่อไว้ในบัญชีรายชื่อผู้ทำงานและได้แจ้งเวียนชื่อให้เป็นผู้ทำงานของหน่วยงานของรัฐในระบบเครือข่ายสารสนเทศของกรมบัญชีกลาง ซึ่งรวมถึงนิติบุคคลที่ผู้ทำงานเป็นหุ้นส่วนผู้จัดการ กรรมการผู้จัดการ ผู้บริหาร ผู้มีอำนาจในการดำเนินงานในกิจการของนิติบุคคลนั้นด้วย

๒.๖ มีคุณสมบัติและไม่มีลักษณะต้องห้ามตามที่คณะกรรมการนโยบายการจัดซื้อจัดจ้างและการบริหารพัสดุภาครัฐกำหนดในราชกิจจานุเบกษา

๒.๗ เป็นนิติบุคคลผู้มีอาชีพรับจ้างงานที่ประกวดราคาอิเล็กทรอนิกส์ดังกล่าว

๒.๘ ไม่เป็นผู้มีผลประโยชน์ร่วมกันกับผู้ยื่นข้อเสนอรายอื่นที่เข้ายื่นข้อเสนอให้แก่ จังหวัด ณ วันประกาศประกวดราคาอิเล็กทรอนิกส์ หรือไม่เป็นผู้กระทำการอันเป็นการขัดขวางการแข่งขันอย่างเป็นธรรม ในการประกวดราคาอิเล็กทรอนิกส์ครั้งนี้

๒.๙ ไม่เป็นผู้ได้รับเอกสิทธิ์หรือความคุ้มกัน ซึ่งอาจปฏิเสธไม่ยอมขึ้นศาลไทย เว้นแต่รัฐบาลของผู้ยื่นข้อเสนอได้มีคำสั่งให้สละเอกสิทธิ์และความคุ้มกันเช่นนั้น

๒.๑๐ ผู้ยื่นข้อเสนอต้องมีผลงานก่อสร้างประเภทเดียวกันกับงานที่ประกวดราคาจ้างก่อสร้างในวงเงินไม่น้อยกว่า ๔๐๐,๐๐๐.๐๐ บาท (สี่แสนบาทถ้วน) และเป็นผลงานที่เป็นคู่สัญญาโดยตรงกับหน่วยงานของรัฐหรือหน่วยงานเอกชนที่จังหวัดเชื่อถือ

ผู้ยื่นข้อเสนอที่เสนอราคาในรูปแบบของ "กิจการร่วมค้า" ต้องมีคุณสมบัติ ดังนี้

(๑) กรณีที่กิจการร่วมค้าได้จดทะเบียนเป็นนิติบุคคลใหม่ กิจการร่วมค้าจะต้องมีคุณสมบัติครบถ้วนตามเงื่อนไขที่กำหนดไว้ในเอกสารประกวดราคา และการเสนอราคาให้เสนอราคาในนาม "กิจการร่วมค้า" ส่วนคุณสมบัติด้านผลงานก่อสร้าง กิจการร่วมค้าดังกล่าวสามารถนำผลงานก่อสร้างของผู้เข้าร่วมค้ามาใช้แสดงเป็นผลงานก่อสร้างของกิจการร่วมค้าที่เข้าประกวดราคาได้

(๒) กรณีที่กิจการร่วมค้าไม่ได้จดทะเบียนเป็นนิติบุคคลใหม่ นิติบุคคลแต่ละนิติบุคคลที่เข้าร่วมค้าทุกรายจะต้องมีคุณสมบัติครบถ้วนตามเงื่อนไขที่กำหนดไว้ในเอกสารประกวดราคา เว้นแต่ ในกรณีที่กิจการร่วมค้าได้มีข้อตกลงระหว่างผู้เข้าร่วมค้าเป็นลายลักษณ์อักษรกำหนดให้ผู้เข้าร่วมค้ารายใดรายหนึ่งเป็นผู้รับผิดชอบหลักในการเข้าเสนอรากับหน่วยงานของรัฐ และแสดงหลักฐานดังกล่าวมาพร้อมการยื่นข้อเสนอประกวดราคาทางระบบจัดซื้อจัดจ้างภาครัฐด้วยอิเล็กทรอนิกส์ กิจการร่วมค่านั้นสามารถใช้ผลงานก่อสร้างของผู้เข้าร่วมค้าหลักรายเดียวเป็นผลงานก่อสร้างของกิจการร่วมค้าที่ยื่นเสนอราคาได้

ทั้งนี้ "กิจการร่วมค้าที่จดทะเบียนเป็นนิติบุคคลใหม่" หมายความว่า กิจการร่วมค้าที่จดทะเบียนเป็นนิติบุคคลต่อกรมพัฒนาธุรกิจการค้า กระทรวงพาณิชย์

๒.๑๑ ผู้ยื่นข้อเสนอต้องลงทะเบียนในระบบจัดซื้อจัดจ้างภาครัฐด้วยอิเล็กทรอนิกส์ (Electronic Government Procurement : e - GP) ของกรมบัญชีกลาง

๒.๑๒ ผู้ยื่นข้อเสนอซึ่งได้รับคัดเลือกเป็นคู่สัญญาต้องลงทะเบียนในระบบจัดซื้อจัดจ้างภาครัฐด้วยอิเล็กทรอนิกส์ (Electronic Government Procurement : e - GP) ของกรมบัญชีกลาง ตามที่คณะกรรมการ ป.ป.ช. กำหนด

๒.๑๓ ผู้ยื่นข้อเสนอต้องไม่อยู่ในฐานะเป็นผู้ไม่แสดงบัญชีรายรับรายจ่ายหรือแสดงบัญชีรายรับรายจ่ายไม่ถูกต้องครบถ้วนในสาระสำคัญ ตามที่คณะกรรมการ ป.ป.ช. กำหนด

ผู้ยื่นข้อเสนอซึ่งได้รับคัดเลือกเป็นคู่สัญญาต้องรับและจ่ายเงินผ่านบัญชีธนาคาร เว้นแต่การ

จ่ายเงินแต่ละครั้งซึ่งมีมูลค่าไม่เกินสามหมื่นบาทคู่สัญญาอาจจ่ายเป็นเงินสดก็ได้ ตามที่คณะกรรมการ ป.ป.ช. กำหนด

### ๓. หลักฐานการยื่นข้อเสนอ

ผู้ยื่นข้อเสนอจะต้องเสนอเอกสารหลักฐานยื่นมาพร้อมกับการเสนอราคาทางระบบจัดซื้อจัดจ้างภาครัฐด้วยอิเล็กทรอนิกส์ โดยแยกเป็น ๒ ส่วน คือ

#### ๓.๑ ส่วนที่ ๑ อย่างน้อยต้องมีเอกสารดังต่อไปนี้

(๑) ในกรณีผู้ยื่นข้อเสนอเป็นนิติบุคคล

(ก) ห้างหุ้นส่วนสามัญหรือห้างหุ้นส่วนจำกัด ให้ยื่นสำเนาหนังสือรับรองการจดทะเบียนนิติบุคคล บัญชีรายชื่อหุ้นส่วนผู้จัดการ ผู้มีอำนาจควบคุม (ถ้ามี) พร้อมทั้งรับรองสำเนาถูกต้อง

(ข) บริษัทจำกัดหรือบริษัทมหาชนจำกัด ให้ยื่นสำเนาหนังสือรับรองการจดทะเบียนนิติบุคคล หนังสือบริคณห์สนธิ บัญชีรายชื่อกรรมการผู้จัดการ ผู้มีอำนาจควบคุม (ถ้ามี) และบัญชีผู้ถือหุ้นรายใหญ่ (ถ้ามี) พร้อมทั้งรับรองสำเนาถูกต้อง

(๒) ในกรณีผู้ยื่นข้อเสนอเป็นบุคคลธรรมดาหรือคณะบุคคลที่มีใช้นิติบุคคล ให้ยื่นสำเนาบัตรประจำตัวประชาชนของผู้ยื่น ข้อเสนอขอตกลงที่แสดงถึงการเข้าเป็นหุ้นส่วน (ถ้ามี) สำเนาบัตรประจำตัวประชาชนของผู้เป็นหุ้นส่วน หรือสำเนาหนังสือเดินทางของผู้เป็นหุ้นส่วนที่มีได้ถือสัญชาติไทย พร้อมทั้งรับรองสำเนาถูกต้อง

(๓) ในกรณีผู้ยื่นข้อเสนอเป็นผู้ยื่นข้อเสนอร่วมกันในฐานะเป็นผู้ร่วมค้า ให้ยื่นสำเนาสัญญาของการเข้าร่วมค้า และเอกสารตามที่ระบุไว้ใน (๑) หรือ (๒) ของผู้ร่วมค้า แล้วแต่กรณี

(๔) เอกสารเพิ่มเติมอื่นๆ

(๔.๑) สำเนาบัตรประจำตัวประชาชน

(๔.๒) สำเนาทะเบียนบ้าน

(๔.๓) สำเนาใบทะเบียนพาณิชย์ (ถ้ามี)

(๔.๔) สำเนาใบทะเบียนภาษีมูลค่าเพิ่ม (ถ้ามี)

(๕) บัญชีเอกสารส่วนที่ ๑ ทั้งหมดที่ได้ยื่นพร้อมกับการเสนอราคาทางระบบจัดซื้อจัดจ้างภาครัฐด้วยอิเล็กทรอนิกส์ ตามแบบในข้อ ๑.๗ (๑) โดยไม่ต้องแนบในรูปแบบ PDF File (Portable Document Format)

ทั้งนี้ เมื่อผู้ยื่นข้อเสนอดำเนินการแนบไฟล์เอกสารตามบัญชีเอกสารส่วนที่ ๑ ครบถ้วน ถูกต้องแล้ว ระบบจัดซื้อจัดจ้างภาครัฐด้วยอิเล็กทรอนิกส์จะสร้างบัญชีเอกสารส่วนที่ ๑ ตามแบบในข้อ ๑.๗ (๑) ให้โดยผู้ยื่นข้อเสนอไม่ต้องแนบบัญชีเอกสารส่วนที่ ๑ ดังกล่าวในรูปแบบ PDF File (Portable Document Format)

#### ๓.๒ ส่วนที่ ๒ อย่างน้อยต้องมีเอกสารดังต่อไปนี้

(๑) ในกรณีที่ผู้ยื่นข้อเสนอมอบอำนาจให้บุคคลอื่นกระทำการแทนให้แนบหนังสือมอบอำนาจซึ่งติดอากรแสตมป์ตามกฎหมาย โดยมีหลักฐานแสดงตัวตนของผู้มอบอำนาจและผู้รับมอบอำนาจ ทั้งนี้หากผู้รับมอบอำนาจเป็นบุคคลธรรมดาต้องเป็นผู้ที่บรรลุนิติภาวะตามกฎหมายแล้วเท่านั้น

(๒) สำเนาหนังสือรับรองผลงานก่อสร้างพร้อมทั้งรับรองสำเนาถูกต้อง

(๓) บัญชีรายการก่อสร้าง หรือใบแจ้งปริมาณงานและราคา ซึ่งจะต้องแสดงรายการวัสดุอุปกรณ์ ค่าแรงงาน ภาษีประเภทต่างๆ รวมทั้งกำไรไว้ด้วย

(๔) บัญชีเอกสารส่วนที่ ๒ ทั้งหมดที่ได้ยื่นพร้อมกับการเสนอราคาทางระบบจัดซื้อจัด

จ้างภาครัฐด้วยอิเล็กทรอนิกส์ตามแบบในข้อ ๑.๗ (๒) โดยไม่ต้องแนบในรูปแบบ PDF File (Portable Document Format)

ทั้งนี้ เมื่อผู้ยื่นข้อเสนอดำเนินการแนบไฟล์เอกสารตามบัญชีเอกสารส่วนที่ ๒ ครบถ้วนถูกต้องแล้ว ระบบจัดซื้อจัดจ้างภาครัฐด้วยอิเล็กทรอนิกส์จะสร้างบัญชีเอกสารส่วนที่ ๒ ตามแบบในข้อ ๑.๗ (๒) ให้โดยผู้ยื่นข้อเสนอไม่ต้องแนบบัญชีเอกสารส่วนที่ ๒ ดังกล่าวในรูปแบบ PDF File (Portable Document Format)

#### ๔. การเสนอราคา

๔.๑ ผู้ยื่นข้อเสนอต้องยื่นข้อเสนอ และเสนอราคาทางระบบจัดซื้อจัดจ้างภาครัฐด้วยอิเล็กทรอนิกส์ตามที่กำหนดไว้ในเอกสารประกวดราคาอิเล็กทรอนิกส์นี้ โดยไม่มีเงื่อนไขใดๆ ทั้งสิ้น และจะต้องกรอกข้อความให้ถูกต้องครบถ้วน พร้อมทั้งหลักฐานแสดงตัวตนและทำการยืนยันตัวตนของผู้ยื่นข้อเสนอโดยไม่ต้องแนบบใบเสนอราคาในรูปแบบ PDF File (Portable Document Format)

๔.๒ ผู้ยื่นข้อเสนอจะต้องกรอกรายละเอียดการเสนอราคาในใบเสนอราคาตามข้อ ๑.๒ พร้อมทั้งจัดทำใบแจ้งปริมาณงานและราคา ใบบัญชีรายการก่อสร้างให้ครบถ้วน

ในการเสนอราคาให้เสนอราคาเป็นเงินบาทและเสนอราคาได้เพียงครั้งเดียวและราคาเดียว โดยเสนอราคารวม หรือราคาต่อหน่วย หรือราคาต่อรายการ ตามเงื่อนไขที่ระบุไว้ท้ายใบเสนอราคาให้ถูกต้อง ทั้งนี้ ราคารวมที่เสนอจะต้องตรงกันทั้งตัวเลขและตัวหนังสือ ถ้าตัวเลขและตัวหนังสือไม่ตรงกัน ให้ถือตัวหนังสือเป็นสำคัญ โดยคิดราคารวมทั้งสิ้นซึ่งรวมค่าภาษีมูลค่าเพิ่ม ภาษีอากรอื่น และค่าใช้จ่ายที่ส่งไปเรียบร้อยแล้ว

ราคาที่เสนอจะต้องเสนอกำหนดยื่นราคาไม่น้อยกว่า ๑๘๐ วัน ตั้งแต่วันเสนอราคาโดยภายในกำหนดยื่นราคา ผู้ยื่นข้อเสนอต้องรับผิดชอบราคาที่ตนได้เสนอไว้และจะถอนการเสนอราคามีได้

๔.๓ ผู้ยื่นข้อเสนอจะต้องเสนอกำหนดเวลาดำเนินการก่อสร้างแล้วเสร็จไม่เกิน ๑๒๐ วัน นับถัดจากวันที่ได้รับหนังสือแจ้งจาก จังหวัด ให้เริ่มทำงาน

๔.๔ ก่อนเสนอราคา ผู้ยื่นข้อเสนอควรตรวจดูร่างสัญญา แบบรูป และรายการละเอียด ฯลฯ ให้ถี่ถ้วนและเข้าใจเอกสารประกวดราคาจ้างอิเล็กทรอนิกส์ทั้งหมดเสียก่อนที่จะตกลงยื่นข้อเสนอตามเงื่อนไขในเอกสารประกวดราคาจ้างอิเล็กทรอนิกส์

๔.๕ ผู้ยื่นข้อเสนอต้องยื่นข้อเสนอและเสนอราคาทางระบบจัดซื้อจัดจ้างภาครัฐด้วยอิเล็กทรอนิกส์ในวันที่ ๒๘ พฤษภาคม ๒๕๖๑ ระหว่างเวลา ๐๘.๓๐ น. ถึง ๑๖.๓๐ น. และเวลาในการเสนอราคาให้ถือตามเวลาของระบบจัดซื้อจัดจ้างภาครัฐด้วยอิเล็กทรอนิกส์เป็นเกณฑ์

เมื่อพ้นกำหนดเวลายื่นข้อเสนอและเสนอราคาแล้ว จะไม่รับเอกสารการยื่นข้อเสนอและเสนอราคาใดๆ โดยเด็ดขาด

๔.๖ ผู้ยื่นข้อเสนอต้องจัดทำเอกสารสำหรับใช้ในการเสนอราคาในรูปแบบไฟล์เอกสารประเภท PDF File (Portable Document Format) โดยผู้ยื่นข้อเสนอต้องเป็นผู้รับผิดชอบตรวจสอบความครบถ้วนถูกต้อง และชัดเจนของเอกสาร PDF File ก่อนที่จะยืนยันการเสนอราคา แล้วจึงส่งข้อมูล (Upload) เพื่อเป็นการเสนอราคาให้แก่จังหวัด ผ่านทางระบบจัดซื้อจัดจ้างภาครัฐด้วยอิเล็กทรอนิกส์

๔.๗ คณะกรรมการพิจารณาผลการประกวดราคาอิเล็กทรอนิกส์จะดำเนินการตรวจสอบคุณสมบัติของผู้ยื่นข้อเสนอแต่ละรายว่า เป็นผู้ยื่นข้อเสนอที่มีผลประโยชน์ร่วมกันกับผู้ยื่นเสนอรายอื่นตามข้อ ๑.๖ (๑) หรือไม่ หากปรากฏว่าผู้ยื่นเสนอรายใดเป็นผู้ยื่นข้อเสนอที่มีผลประโยชน์ร่วมกันกับผู้ยื่นเสนอรายอื่น คณะกรรมการฯ จะตัดรายชื่อผู้ยื่นเสนอราคาที่มีผลประโยชน์ร่วมกันนั้นออกจากการเป็นผู้ยื่นข้อเสนอ

หากปรากฏต่อคณะกรรมการพิจารณาผลการประกวดราคาอิเล็กทรอนิกส์ว่า ก่อนหรือในขณะที่มีการพิจารณาข้อเสนอ มีผู้ยื่นข้อเสนอรายใดกระทำการอันเป็นการขัดขวางการแข่งขันอย่างเป็นธรรมตามข้อ ๑.๖ (๒) และคณะกรรมการฯ เชื่อว่ามีการกระทำอันเป็นการขัดขวางการแข่งขันอย่างเป็นธรรม คณะกรรมการฯ จะตัดรายชื่อผู้ยื่นข้อเสนอรายนั้นออกจากการเป็นผู้ยื่นข้อเสนอ และจังหวัด จะพิจารณาลงโทษผู้ยื่นข้อเสนอดังกล่าวเป็นผู้ทำงานเว้นแต่ จังหวัด จะพิจารณาเห็นว่าผู้ยื่นข้อเสนอรายนั้น มิใช่เป็นผู้ริเริ่มให้มีการกระทำความดังกล่าวและได้ให้ความร่วมมือเป็นประโยชน์ต่อการพิจารณาของจังหวัด

๔.๘ ผู้ยื่นข้อเสนอจะต้องปฏิบัติ ดังนี้

- (๑) ปฏิบัติตามเงื่อนไขที่ระบุไว้ในเอกสารประกวดราคาอิเล็กทรอนิกส์
- (๒) ราคาที่เสนอจะต้องเป็นราคาที่รวมภาษีมูลค่าเพิ่ม และภาษีอื่นๆ (ถ้ามี) รวมค่าใช้จ่าย

จ่ายทั้งปวงไว้ด้วยแล้ว

- (๓) ผู้ยื่นข้อเสนอจะต้องลงทะเบียนเพื่อเข้าสู่กระบวนการเสนอราคา ตามวัน เวลา ที่

กำหนด

- (๔) ผู้ยื่นข้อเสนอจะถอนการเสนอราคาที่เสนอแล้วไม่ได้

- (๕) ผู้ยื่นข้อเสนอต้องศึกษาและทำความเข้าใจในระบบและวิธีการเสนอราคาด้วยวิธี

ประกวดราคาอิเล็กทรอนิกส์ ของกรมบัญชีกลางที่แสดงไว้ในเว็บไซต์ [www.gprocurement.go.th](http://www.gprocurement.go.th)

## ๕. หลักเกณฑ์และสิทธิในการพิจารณา

๕.๑ การพิจารณาผลการยื่นข้อเสนอประกวดราคาอิเล็กทรอนิกส์ครั้งนี้ จังหวัดจะพิจารณาตัดสินโดยใช้หลักเกณฑ์ ราคา

๕.๒ การพิจารณาผู้ชนะการยื่นข้อเสนอ

กรณีใช้หลักเกณฑ์ราคาในการพิจารณาผู้ชนะการยื่นข้อเสนอ จังหวัด จะพิจารณาจากราคารวม

๕.๓ หากผู้ยื่นข้อเสนอรายใดมีคุณสมบัติไม่ถูกต้องตามข้อ ๒ หรือยื่นหลักฐานการยื่นข้อเสนอไม่ถูกต้อง หรือไม่ครบถ้วนตามข้อ ๓ หรือยื่นข้อเสนอไม่ถูกต้องตามข้อ ๔ แล้ว คณะกรรมการพิจารณาผลการประกวดราคาอิเล็กทรอนิกส์จะไม่รับพิจารณาข้อเสนอของผู้ยื่นข้อเสนอรายนั้น เว้นแต่ผู้ยื่นข้อเสนอรายใดเสนอเอกสารทางเทคนิคหรือรายละเอียดคุณลักษณะเฉพาะของพัสดุที่จะจ้างไม่ครบถ้วน หรือเสนอรายละเอียดแตกต่างไปจากเงื่อนไขที่จังหวัดกำหนดไว้ในประกาศและเอกสารประกวดราคาอิเล็กทรอนิกส์ ในส่วนที่มีสาระสำคัญและความแตกต่างนั้น ไม่มีผลทำให้เกิดการได้เปรียบเสียเปรียบต่อผู้ยื่นข้อเสนอรายอื่น หรือเป็นการผิดพลาดเล็กน้อย คณะกรรมการฯ อาจพิจารณาผ่อนปรนการตัดสินสิทธิผู้ยื่นข้อเสนอรายนั้น

๕.๔ จังหวัดสงวนสิทธิ์ไม่พิจารณาข้อเสนอของผู้ยื่นข้อเสนอโดยไม่มีการผ่อนผัน ในกรณีดังต่อไปนี้

(๑) ไม่ปรากฏชื่อผู้ยื่นข้อเสนอรายนั้นในบัญชีรายชื่อผู้รับเอกสารประกวดราคาอิเล็กทรอนิกส์ทางระบบจัดซื้อจัดจ้างด้วยอิเล็กทรอนิกส์ หรือบัญชีรายชื่อผู้ซื้อเอกสารประกวดราคาอิเล็กทรอนิกส์ทางระบบจัดซื้อจัดจ้างด้วยอิเล็กทรอนิกส์ ของจังหวัด

(๒) ไม่กรอกชื่อผู้ยื่นข้อเสนอในการเสนอราคาทางระบบจัดซื้อจัดจ้างด้วยอิเล็กทรอนิกส์

(๓) เสนอรายละเอียดแตกต่างไปจากเงื่อนไขที่กำหนดในเอกสารประกวดราคา





อิเล็กทรอนิกส์ (ผู้รับจ้าง) พ้นจากข้อผูกพันตามสัญญาจ้างแล้ว

### ๗. ค่าจ้างและการจ่ายเงิน

จังหวัดจะจ่ายค่าจ้างซึ่งได้รวมภาษีมูลค่าเพิ่ม ตลอดจนภาษีอื่น ๆ และค่าใช้จ่ายทั้งปวงแล้ว โดยถือราคาเหมารวมเป็นเกณฑ์ และกำหนดการจ่ายเงินเป็น จำนวน ๑ งวด ดังนี้

เป็นจำนวนเงินในอัตราร้อยละ ๑๐๐ ของค่าจ้าง เมื่อผู้รับจ้างได้ปฏิบัติงานทั้งหมดให้แล้วเสร็จเรียบร้อยตามสัญญา รวมทั้งทำสถานที่ก่อสร้างให้สะอาดเรียบร้อย

### ๘. อัตราค่าปรับ

ค่าปรับตามสัญญาจ้างแนบท้ายเอกสารประกวดราคาอิเล็กทรอนิกส์นี้ หรือข้อตกลงจ้างเป็นหนังสือจะกำหนด ดังนี้

๘.๑ กรณีที่ผู้รับจ้างนำงานที่รับจ้างไปจ้างช่วงให้ผู้อื่นทำอีกทอดหนึ่งโดยไม่ได้รับอนุญาตจากจังหวัด จะกำหนดค่าปรับสำหรับการฝ่าฝืนดังกล่าวเป็นจำนวนร้อยละ ๑๕.๐๐ ของวงเงินของงานจ้างช่วงนั้น

๘.๒ กรณีที่ผู้รับจ้างปฏิบัติผิดสัญญาจ้างก่อสร้าง นอกเหนือจากข้อ ๘.๑ จะกำหนดค่าปรับเป็นรายวันเป็นจำนวนเงินตายตัวในอัตราร้อยละ ๐.๑๐ ของราคางานจ้าง

### ๙. การรับประกันความชำรุดบกพร่อง

ผู้ชนะการประกวดราคาอิเล็กทรอนิกส์ซึ่งได้ทำสัญญาจ้าง ตามแบบ ดังระบุในข้อ ๑.๓ หรือข้อตกลงจ้างเป็นหนังสือแล้วแต่กรณี จะต้องรับประกันความชำรุดบกพร่องของงานจ้างที่เกิดขึ้นภายในระยะเวลา ไม่น้อยกว่า ๒ ปี นับถัดจากวันที่จังหวัดได้รับมอบงาน โดยต้องบริหารจัดการซ่อมแซมแก้ไขให้ใช้การได้ดีดังเดิมภายใน ๑๕ วัน นับถัดจากวันที่ได้รับแจ้งความชำรุดบกพร่อง

### ๑๐. ข้อสงวนสิทธิในการยื่นข้อเสนอและอื่น ๆ

๑๐.๑ เงินค่าจ้างสำหรับงานจ้างครั้งนี้ ได้มาจากงบค่าบริการทางการแพทย์ สมทบด้วยเงินบำรุงโรงพยาบาลสมเด็จพระยุพราชกุฉินารายณ์

การลงนามในสัญญาจะกระทำต่อเมื่อ จังหวัดได้รับอนุมัติเงินค่าก่อสร้างจากงบค่าบริการทางการแพทย์ สมทบด้วยเงินบำรุงโรงพยาบาลสมเด็จพระยุพราชกุฉินารายณ์

๑๐.๒ เมื่อจังหวัดได้คัดเลือกผู้ยื่นข้อเสนอรายใดให้เป็นผู้รับจ้าง และได้ตกลงจ้าง ตามการประกวดราคาอิเล็กทรอนิกส์แล้ว ถ้าผู้รับจ้างจะต้องสั่งหรือนำสิ่งของมาเพื่องานจ้างดังกล่าวเข้ามาจากต่างประเทศ และของนั้นต้องนำเข้ามาโดยทางเรือในเส้นทางที่มีเรือไทยเดินอยู่ และสามารถให้บริการรับขนได้ตามที่รัฐมนตรีว่าการกระทรวงคมนาคมประกาศกำหนด ผู้ยื่นข้อเสนอซึ่งเป็นผู้รับจ้างจะต้องปฏิบัติตามกฎหมายว่าด้วยการส่งเสริมการพาณิชย์นาวี ดังนี้

(๑) แจ้งการสั่งหรือนำสิ่งของดังกล่าวเข้ามาจากต่างประเทศต่อกรมเจ้าท่า ภายใน ๗ วัน นับตั้งแต่วันที่ผู้รับจ้างสั่งหรือซื้อของจากต่างประเทศ เว้นแต่เป็นของที่รัฐมนตรีว่าการกระทรวงคมนาคมประกาศยกเว้นให้บรรทุกโดยเรืออื่นได้

(๒) จัดการให้สิ่งของดังกล่าวบรรทุกโดยเรือไทย หรือเรือที่มีสิทธิเช่นเดียวกับเรือไทย จากต่างประเทศมายังประเทศไทย เว้นแต่จะได้รับอนุญาตจากกรมเจ้าท่า ให้บรรทุกสิ่งของนั้น โดยเรืออื่นที่มีชื่อเรือไทย ซึ่งจะต้องได้รับอนุญาตเช่นนั้นก่อนบรรทุกของลงเรืออื่น หรือเป็นของที่รัฐมนตรีว่าการกระทรวงคมนาคมประกาศยกเว้นให้บรรทุกโดยเรืออื่น

(๓) ในกรณีที่ไม่ปฏิบัติตาม (๑) หรือ (๒) ผู้รับจ้างจะต้องรับผิดชอบตามกฎหมายว่าด้วย

## การส่งเสริมการพาณิชย์นาวี

๑๐.๓ ผู้ยื่นข้อเสนอซึ่งจังหวัดได้คัดเลือกแล้ว ไม่ไปทำสัญญาหรือข้อตกลงจ้างเป็นหนังสือ ภายในเวลาที่กำหนดดังระบุไว้ในข้อ ๗ จังหวัดจะริบหลักประกันการยื่นข้อเสนอ หรือเรียกธำจจากผู้ออกหนังสือค้ำประกัน การยื่นข้อเสนอทันที และอาจพิจารณาเรียกธำจให้ชดใช้ความเสียหายอื่น (ถ้ามี) รวมทั้งจะพิจารณาให้เป็นผู้ทำงาน ตามระเบียบกระทรวงการคลังว่าด้วยการจัดซื้อจัดจ้างและการบริหารพัสดุภาครัฐ

๑๐.๔ จังหวัดสงวนสิทธิ์ที่จะแก้ไขเพิ่มเติมเงื่อนไข หรือข้อกำหนดในแบบสัญญาหรือข้อตกลงจ้างเป็นหนังสือให้เป็นไปตามความเห็นของสำนักงานอัยการสูงสุด (ถ้ามี)

๑๐.๕ ในกรณีที่เอกสารแนบท้ายเอกสารประกวดราคาอิเล็กทรอนิกส์ มีความขัดหรือแย้งกัน ผู้ยื่นข้อเสนอจะต้องปฏิบัติตามคำวินิจฉัยของจังหวัด คำวินิจฉัยดังกล่าวให้ถือเป็นที่สุด และผู้ยื่นข้อเสนอไม่มีสิทธิเรียกร้องค่าใช้จายใดๆ เพิ่มเติม

๑๐.๖ จังหวัด อาจประกาศยกเลิกการจัดจ้างในกรณีต่อไปนี้ได้ โดยที่ผู้ยื่นข้อเสนอจะเรียกธำจค่าเสียหายใดๆ จากจังหวัดไม่ได้

- (๑) จังหวัดไม่ได้รับการจัดสรรเงินที่จะใช้ในการจัดจ้างหรือได้รับจัดสรรแต่ไม่เพียงพอที่จะทำการจัดจ้างครั้งนี้ต่อไป
- (๒) มีการกระทำที่เข้าลักษณะผู้ยื่นข้อเสนอที่ชนะการจัดจ้างหรือที่ได้รับการคัดเลือกมีผลประโยชน์ร่วมกัน หรือมีส่วนได้เสียกับผู้ยื่นเสนอรายอื่น หรือขัดขวางการแข่งขันอย่างเป็นธรรมหรือสมยอมกันกับผู้ยื่นเสนอรายอื่น หรือเจ้าหน้าที่ในการเสนอราคา หรือสื่อว่ากระทำการทุจริตอื่นใดในการเสนอราคา
- (๓) การทำการจัดจ้างครั้งนี้ต่อไปอาจก่อให้เกิดความเสียหายแก่จังหวัด หรือกระทบต่อประโยชน์สาธารณะ
- (๔) กรณีอื่นในทำนองเดียวกับ (๑) (๒) หรือ (๓) ตามที่กำหนดในกฎกระทรวงซึ่งออกตามความในกฎหมายว่าด้วยการจัดซื้อจัดจ้างและการบริหารพัสดุภาครัฐ

## ๑๑. การปรับราคาค่างานก่อสร้าง

การปรับราคาค่างานก่อสร้างตามสูตรการปรับราคาตั้งระบุในข้อ ๑.๕ จะนำมาใช้ในกรณีที่ ค่างานก่อสร้างลดลงหรือเพิ่มขึ้น โดยวิธีการต่อไปนี้

ตามเงื่อนไข หลักเกณฑ์ สูตรและวิธีคำนวณที่ใช้กับสัญญาแบบปรับราคาได้ตามมติคณะรัฐมนตรี เมื่อวันที่ ๒๒ สิงหาคม ๒๕๓๒ เรื่อง การพิจารณาช่วยเหลือผู้ประกอบการอาชีพงานก่อสร้าง ตามหนังสือสำนักเลขาธิการคณะรัฐมนตรี ที่ นร ๐๒๐๓/ว ๑๐๙ ลงวันที่ ๒๔ สิงหาคม ๒๕๓๒

สูตรการปรับราคา (สูตรค่า K) จะต้องคงที่ที่ระดับที่กำหนดไว้ในวันแล้วเสร็จตามที่กำหนดไว้ในสัญญา หรือภายในระยะเวลาที่จังหวัดได้ขยายออกไป โดยจะใช้สูตรของทางราชการที่ได้ระบุในข้อ ๑.๕

## ๑๒. มาตรฐานฝีมือช่าง

เมื่อจังหวัดได้คัดเลือกผู้ยื่นเสนอรายใดให้เป็นผู้รับจ้างและได้ตกลงจ้างก่อสร้างตามประกาศนี้แล้ว ผู้ยื่นเสนอจะต้องตกลงว่าในการปฏิบัติงานก่อสร้างดังกล่าว ผู้เสนอราคาจะต้องมีและใช้ผู้มีวุฒิปับตรระดับ ปวช. ปวส. และปวท. หรือเทียบเท่าจากสถาบันการศึกษาที่ ก.พ. รับรองให้เข้ารับราชการได้ ในอัตราไม่ต่ำกว่าร้อยละ ๑๐ ของแต่ละ สาขาช่างแต่จะต้องมีจำนวนช่างอย่างน้อย ๑ คน ในแต่ละสาขาช่าง ดังต่อไปนี้

๑๒.๑ ช่างก่อสร้างหรือช่างโยธา

## ๑๓. การปฏิบัติตามกฎหมายและระเบียบ

ในระหว่างระยะเวลาการก่อสร้าง ผู้ยื่นข้อเสนอที่ได้รับการคัดเลือกให้เป็นผู้รับจ้างต้องปฏิบัติตามหลักเกณฑ์ที่กฎหมายและระเบียบได้กำหนดไว้โดยเคร่งครัด

**๑๔.. การประเมินผลการปฏิบัติงานของผู้ประกอบการ**

จังหวัด สามารถนำผลการปฏิบัติงานแล้วเสร็จตามสัญญาของผู้ยื่นข้อเสนอที่ได้รับการคัดเลือกให้เป็นผู้รับจ้างเพื่อนำมาประเมินผลการปฏิบัติงานของผู้ประกอบการ

ทั้งนี้ หากผู้ยื่นข้อเสนอที่ได้รับการคัดเลือกไม่ผ่านเกณฑ์ที่กำหนดจะถูกระงับการยื่นข้อเสนอหรือทำสัญญากับจังหวัด ไว้ชั่วคราว

จังหวัดกาฬสินธุ์

๙ พฤษภาคม ๒๕๖๑

**ตารางแสดงวงเงินงบประมาณที่ได้รับจัดสรรและราคากลางในงานจ้างก่อสร้าง**

๑. ชื่อโครงการ.ปรับปรุง ห้องตรวจรักษาโรค ห้องส่งเสริมสุขภาพ ห้องทันตกรรม ห้องฉุกเฉิน และคลังเวชภัณฑ์ โรงพยาบาลส่งเสริมสุขภาพตำบลจุมจัง (รอบที่ ๒)

หน่วยงานเจ้าของโครงการ คปสอ.ภูนิารายณ์ (โรงพยาบาลสมเด็จพระยุพราชภูนิารายณ์)



๒. วงเงินงบประมาณที่ได้รับจัดสรร วงเงินงบประมาณที่ได้รับอนุมัติ ๖๑๓,๑๘๒.๔๓ บาท สมทบเงินบำรุง ๓๑๒,๗๒๗.๕๗ บาท รวมเป็นจำนวนเงินทั้งสิ้น ๙๒๕,๙๑๐.๐๐ บาท (เก้าแสนสองหมื่นห้าพันเก้าร้อยสิบบาทถ้วน)

๓. ลักษณะงาน ปรับปรุง ห้องตรวจรักษาโรค ห้องส่งเสริมสุขภาพ ห้องทันตกรรม ห้องฉุกเฉิน และคลังเวชภัณฑ์ โรงพยาบาลส่งเสริมสุขภาพตำบลจุมจัง โดยใช้โครงสร้างเดิม เพิ่มเติมส่วนขยาย ตามแบบและราคาปริมาณที่แนบมาพร้อม

๔. ราคากลางคำนวณ ณ วันที่ ๓ พฤษภาคม ๒๕๖๑ เป็นเงิน ๙๒๕,๐๐๐.๐๐ บาท (เก้าแสนสองหมื่นห้าพันบาทถ้วน)

๕.๑ แบบแสดงรายการปริมาณงานและราคา (แบบ ปร.๔) แบบสรุปราคากลางงานก่อสร้าง (แบบปร.๖)

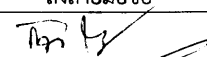
๖. รายชื่อคณะกรรมการกำหนดราคากลาง

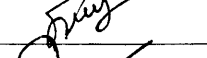
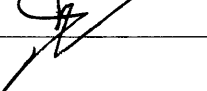
ลำดับ	รายชื่อ	ตำแหน่ง		ลงลายมือชื่อ
๑	นายกันตภณ ใจศิริ	นักวิชาการสาธารณสุขชำนาญการ	ประธานกรรมการ	
๒	นายนรสิงห์ อุทริ่งษ์	เจ้าพนักงานธุรการอาวุโส	กรรมการ	
๓	นายวัชระ ปรีดิย์	นักวิชาการสาธารณสุขชำนาญการ	กรรมการ	
๔	นายวัชรกร ปุณพันธ์	นักวิชาการสาธารณสุขชำนาญงาน	กรรมการ	
๕	นายเดชา ศรีโพหนอง	ช่างไฟฟ้าและอิเล็กทรอนิกส์	กรรมการและเลขานุการ	

สรุปผลการประมาณราคา

ปร.5

รายการประมาณราคา..จ้างเหมาซ่อมแซมปรับปรุง ห้องตรวจรักษาโรค ห้องฉุกเฉิน ห้องส่งเสริมสุขภาพ ห้องทันตกรรม และคลังเวชภัณฑ์ โรงพยาบาลส่งเสริมสุขภาพตำบลจุมจัง (รอบที่ 2)

สถานที่ก่อสร้าง/ปรับปรุงซ่อมแซม โรงพยาบาลส่งเสริมสุขภาพตำบลจุมจัง ตำบลจุมจัง

อำเภอ.ภูผินารายณ์.....จังหวัด.....กาฬสินธุ์.....

ลำดับที่	รายการ	ค่าก่อสร้าง หน่วย:บาท	หมายเหตุ
1	งานเตรียมการ	4,000.00	
2	งานโครงสร้าง	117,981.50	
3	งานโครงสร้างหลังคา	110,964.00	
4	งานสถาปัตยกรรม	365,739.00	
5	งานไฟฟ้า	64,858.00	
6	งานสุขาภิบาล	34,862.00	
7	งานอื่นๆ	10,250.00	
	รวม	708,654.50	
	Factor F 1.3064	217,131.74	
สรุป	รวมค่าก่อสร้างเป็นเงินทั้งสิ้น เก้าแสนสองหมื่นห้าพันเจ็ดร้อยแปดสิบกบาทยี่สิบสี่สตางค์)	925,786.24	

หมายเหตุ - ปริมาณงานใน BOQ นี้ไม่สามารถนำไปใช้อ้างอิงในการก่อสร้างจริงได้ ผู้เสนอราคาต้องเสนอตามรูปแบบ และเอกสารรายการประกอบแบบที่กำหนด

ลงชื่อ.....ประธานกรรมการ  
(นายกันตภณ ใจศิริ)

ลงชื่อ.....กรรมการ  
(นายนรสิงห์ อุทรังษ์)

ลงชื่อ.....กรรมการ  
(นายวัชร ปรดิษฐ์)

ลงชื่อ.....กรรมการ  
(นายวิรุฎกร ปุณจันทร์)

ลงชื่อ.....กรรมการ  
(นายเดชา ศรีโพหนอง)

สรุปผลการประมาณราคา

ปร.6

รายการประมาณราคา..จ้างเหมาซ่อมแซมปรับปรุง ห้องตรวจรักษาโรค ห้องฉุกเฉิน ห้องส่งเสริมสุขภาพ ห้องทันตกรรม และคลังเวชภัณฑ์ โรงพยาบาลส่งเสริมสุขภาพตำบลจุมจัง (รอบที่ 2 )

สถานที่ก่อสร้าง/ปรับปรุงซ่อมแซม โรงพยาบาลส่งเสริมสุขภาพตำบลจุมจัง ตำบล.จุมจัง

อำเภอ.ภูผินารายณ์.....จังหวัด.....กาฬสินธุ์.....

ประมาณราคาทั้งหมด..จำนวน.....แผ่น

ประมาณราคาเมื่อวันที่.....

ลำดับที่	รายการ	ค่าก่อสร้าง หน่วย:บาท	หมายเหตุ
	<b>สรุป</b>		
1	ค่าก่อสร้าง / ปรับปรุง - ซ่อมแซม	925,000.00	
2	ค่าครุภัณฑ์จัดซื้อหรือสั่งซื้อ	-	
3	ค่าใช้จ่ายพิเศษตามข้อกำหนด และค่าใช้จ่ายอื่นที่จำเป็นต้องมี	-	
<b>สรุป</b>	<b>รวมค่าก่อสร้างเป็นเงินทั้งสิ้น</b> (เก้าแสนสองหมื่นห้าพันบาทถ้วน)	<b>925,000.00</b>	

หมายเหตุ - ปริมาณงานใน BOQ นี้ไม่สามารถนำไปใช้อ้างอิงในการก่อสร้างจริงได้ ผู้เสนอราคาต้องเสนอตามรูปแบบและเอกสารรายการประกอบแบบที่กำหนด

ลงชื่อ..........ประธานกรรมการ  
(นายกันตภณ ใจศิริ)

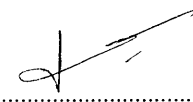
ลงชื่อ..........กรรมการ  
(นายนรสิงห์ อูห์รัมย์)

ลงชื่อ..........กรรมการ  
(นายวัชระ ปรีดิย์)

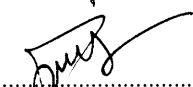
ลงชื่อ..........กรรมการ  
(นายวัฏกร ปุณขันธ์)

ลงชื่อ..........กรรมการ  
(นายเตชา ศรีโพนทอง)

บัญชีแสดงปริมาณวัสดุและราคา

โครงการก่อสร้าง	จ้างเหมาซ่อมแซมปรับปรุง ห้องตรวจรักษาโรค ห้องฉุกเฉิน ห้องส่งเสริมสุขภาพ ห้องทันตกรรม และคลังเวชภัณฑ์ โรงพยาบาลส่งเสริมสุขภาพตำบลจูง			ลงลายมือชื่อ	ปร 4
	คณะกรรมการกำหนดยุทธศาสตร์กลาง				
	1	นายกันตภณ ใจศิริ	ประธานกรรมการ		
	2	นายนรสิงห์ อุทรังษ์	กรรมการ		
	3	นายวัชรระ ปรีดิย์	กรรมการ		
	4	นายวิสูตร ปุณพันธ์	กรรมการ		
5	นายเตชชา ศรีโพมทอง	กรรมการและเลขานุการ			

ลำดับ	รายการ	ปริมาณ	หน่วย	ราคาวัสดุ		ค่าแรงงาน		ราคารวม
				ต่อหน่วย	รวมวัสดุ	ต่อหน่วย	รวมค่าแรง	
1	งานเตรียมการ -งานรื้อถอนภายในอาคาร รวมงานเตรียมการ	1	รายการ	-	-	4,000	4,000	4,000
2	งานโครงสร้าง							
	-ดินซุด	43	cu.m	-	-	45	1,935	1,935
	-ทรายถม	4	cu.m	220	880	48	192	1,072
	-คอนกรีตทราย	1	cu.m	1,500	1,500	230	230	1,730
	-คอนกรีต	13	cu.m	1,800	23,400	230	2,990	26,390
	-ไม้แบบ	97	sq.m	250	24,250	130	12,610	36,860
	-เหล็กเสริม	965	kg	21	20,265	4.5	4,343	24,608
	-ลาด+ตะปูน	38	kg	40	1,520	0	-	1,520



## บัญชีแสดงปริมาณวัสดุและราคา

โครงการก่อสร้าง	จ้างเหมาซ่อมแซมปรับปรุง ห้องตรวจรักษาโรค ห้องฉุกเฉิน ห้องส่งเสริมสุขภาพ ห้องทันตกรรม และคลังเวชภัณฑ์ โรงพยาบาลส่งเสริมสุขภาพตำบลชุมฉิ่ง	ลงลายมือชื่อ	ปร 4
1	นายกันตภณ ใจศิริ	ประธานกรรมการ	
2	นายนรสิงห์ อุทรังษ์	กรรมการ	
3	นายวัชรระ ปรีดิษฐ์	กรรมการ	
4	นายวิสูตร ปุณชันธุ์	กรรมการ	
5	นายเตชชา ศรีโพมทอง	กรรมการและเลขานุการ	

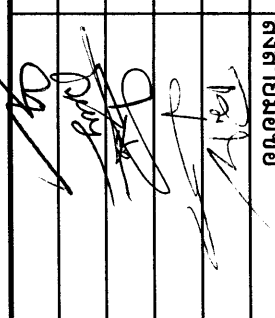

ลำดับ	รายการ	ปริมาณ	หน่วย	ราคาวัสดุ		ค่าแรงงาน		ราคารวม	
				ต่อหน่วย	รวมวัสดุ	ต่อหน่วย	รวมค่าแรง		
3	จ้างเหมาซ่อมแซมปรับปรุง ห้องตรวจรักษาโรค ห้องฉุกเฉิน ห้องส่งเสริมสุขภาพ ห้องทันตกรรม และคลังเวชภัณฑ์ โรงพยาบาลส่งเสริมสุขภาพตำบลชุมฉิ่ง รวมงานโครงสร้าง งานโครงสร้างคานา	58	sq.m	350	20,300	25	1,450	21,750	
		-แผ่นพื้นแบบแปลนจค							
		-ไวร์เมต No.4# @0.20 m	73	sq.m	24	1,752	5	365	2,117
		29	set	460	13,340	0	-	13,340	
		-เหล็ก C 100x50x20x2.3 mm.							
		14	set	640	8,960	0	-	8,960	
		-เหล็ก C 150x50x20x2.3 mm.							
		173	m	100	17,300	0	-	17,300	
		-เมทัลชีตสีบรอนซ์ หนา 0.35 มม.							
		173	m	58	10,034	0	-	10,034	
-กรุแผ่น PE หนา 5 มม.									
39	m	60	2,340	0	-	2,340			
-ครอบตะเข้เส้น ครอบชนผนัง และครอบข้าง									
39	m	100	3,900	0	-	3,900			
-เชิงชายไม้ปอลอม รุ่น 2 in 1									
125	sq.m	-	-	50	6,250	6,250			
-ค่าแรงมุงหลังคา พร้อมสกรู									

บัญชีแสดงปริมาณวัสดุและราคา

โครงการก่อสร้าง	จ้างเหมาซ่อมแซมปรับปรุง ห้องตรวจรักษาโรค ห้องฉุกเฉิน ห้องส่งเสริมสุขภาพ ห้องทันตกรรม และคลังเวชภัณฑ์ โรงพยาบาลส่งเสริมสุขภาพตำบลชุมจัง			ลงลายมือชื่อ	 ปร 4
	คณะกรรมการกำหนดยุทธศาสตร์กลาง				
1	นายกันทภณ ใจศิริ	ประธานกรรมการ			
2	นายนรสิงห์ อุทรังษ์	กรรมการ			
3	นายวัชร ประดิษฐ์	กรรมการ			
4	นายวัชร ปุณรัตน์	กรรมการ			
5	นายเดชา ศรีโพนทอง	กรรมการและเลขานุการ			

ลำดับ	รายการ	ปริมาณ	หน่วย	ราคาวัสดุ		ค่าแรงงาน		ราคารวม
				ต่อหน่วย	รวมวัสดุ	ต่อหน่วย	รวมค่าแรง	
NO.	จ้างเหมาซ่อมแซมปรับปรุง ห้องตรวจรักษาโรค ห้องฉุกเฉิน ห้องส่งเสริมสุขภาพ ห้องทันตกรรม และคลังเวชภัณฑ์ โรงพยาบาลส่งเสริมสุขภาพตำบลชุมจัง							
	-Plate ฝ้าเสา และข้างเสา ทนยา 5 มม.	16	set	40	640	0	-	640
	-หลังคาโครงเหล็ก C 3" พร้อมแผ่นเมทัลชีต(เดิม) (ยกโครงหลังคาให้สูงขึ้น)	24	sq.m	1,250	30,000	0	-	30,000
	-กันนก	35	set	20	700	0	-	700
	-ค่าแรงประกอบโครงหลังคาพร้อมอุปกรณ์เปลี่ยน	125	sq.m		-	140	17,500	17,500
	รวมโครงสร้างหลังคา							110,964
4	งานสถาปัตย์							
	4.1 งานพิน							
	-พื้นปูกระเบื้องเซรามิค ขนาด 12"x12"	46	sq.m	250	11,500	90	4,140	15,640
	-พื้นปูกระเบื้องเซรามิค ขนาด 8"x8"	16	sq.m	240	3,840	90	1,440	5,280
	-งานซ่อมพื้นปูกระเบื้องเซรามิค ขนาด 12"x12" ของเดิม	1	set	6,500	6,500	0	-	6,500





## บัญชีแสดงปริมาณวัสดุและราคา

โครงการก่อสร้าง	จ้างเหมาซ่อมแซมปรับปรุง ห้องตรวจรักษาโรค ห้องฉุกเฉิน ห้องส่งเสริมสุขภาพ ห้องทันตกรรม และคลังเวชภัณฑ์ โรงพยาบาลส่งเสริมสุขภาพตำบลจุมจัง โรงพยาบาลส่งเสริมสุขภาพตำบลจุมจัง		ลงลายมือชื่อ
	คณะกรรมการกำหนดราคากลาง		
1	นายกัณฑ์ณ ใจศิริ	ประธานกรรมการ	  
2	นายนรสิงห์ อุทราชู	กรรมการ	
3	นายวัชรระ ปรีตัย	กรรมการ	
4	นายวิฑูกร ปุณชันย์	กรรมการ	
5	นายเตชา ศรีโพธิ์ทอง	กรรมการและเลขานุการ	

ปร 4





ลำดับ	รายการ	ปริมาณ	หน่วย	ราคาวัสดุ		ค่าแรงงาน		ราคารวม
				ต่อหน่วย	รวมวัสดุ	ต่อหน่วย	รวมค่าแรง	
NO.	จ้างเหมาซ่อมแซมปรับปรุง ห้องตรวจรักษาโรค ห้องฉุกเฉิน ห้องส่งเสริมสุขภาพ ห้องทันตกรรม และคลังเวชภัณฑ์ โรงพยาบาลส่งเสริมสุขภาพตำบลจุมจัง							
	-พื้นที่ขุดเรียบ	8	sq.m	70	560	40	320	880
	4.2 งานผนัง							
	-ผนังก่ออิฐมวลเบา 1/2 แผ่น	23	sq.m	150	3,450	65	1,495	4,945
	-ผนังก่ออิฐมวลเบา	137	sq.m	250	34,250	48	6,576	40,826
	-ฉาบปูนเรียบ	291	sq.m	80	23,280	48	13,968	37,248
	-ปูกระเบื้องเซรามิค ขนาด 8"x10"	29	sq.m	255	7,395	90	2,610	10,005
	-เสาเอ็นทับหลัง	120	m.	50	6,000	0	-	6,000
	-แผงกั้นคอกุ้งมีเนียมตัว C	14	sq.m	1,200	16,800	90	1,260	18,060
	4.3 งานฝ้าเพดาน							
	-ฝ้ายิปซัมบอร์ดหนา 9 มม.ฉาบเรียบ โครงC-LINE	92	sq.m	165	15,180	0	-	15,180
	-ฝ้าแผ่นสามารถบอร์ดหนา 4 มม.โครง C-LINE	23	sq.m	175	4,025	0	-	4,025

บัญชีแสดงปริมาณวัสดุและราคา

โครงการก่อสร้าง	จ้างเหมาซ่อมแซมปรับปรุง ห้องตรวจรักษาโรค ห้องฉุกเฉิน ห้องส่งเสริมสุขภาพ ห้องชันตกรรม และคลังเวชภัณฑ์ โรงพยาบาลส่งเสริมสุขภาพตำบลจุมจัง	คณะกรรมการกำหนดยุทธศาสตร์กลาง	ลงลายมือชื่อ	ปร 4
1	นายกัณตภณ ใจศิริ	ประธานกรรมการ		
2	นายนรสิงห์ อุพรั่งษ์	กรรมการ		
3	นายวัชรระ ปรีดีชัย	กรรมการ		
4	นายวัฐกร ปุณชันน์	กรรมการ		
5	นายเดชา ศรีโพษทอง	กรรมการและเลขานุการ		



ลำดับ	รายการ	ปริมาณ	หน่วย	ราคาวัสดุ		ค่าแรงงาน		ราคารวม
				ต่อหน่วย	รวมวัสดุ	ต่อหน่วย	รวมค่าแรง	
NO.	จ้างเหมาซ่อมแซมปรับปรุง ห้องตรวจรักษาโรค ห้องฉุกเฉิน ห้องส่งเสริมสุขภาพ ห้องชันตกรรม และคลังเวชภัณฑ์ โรงพยาบาลส่งเสริมสุขภาพตำบลจุมจัง	35	sq.m	175	6,125	0	-	6,125
	4.4 งานประตู-หน้าต่าง							
	-ประตู ป1	1	set	-	-	500	500	500
	-ประตู ป2	1	set	-	-	500	500	500
	-ประตู ป3	1	set	-	-	500	500	500
	-ประตู ป4	1	set	-	-	500	500	500
	-ประตู ป5	2	set	-	-	500	1,000	1,000
	-ประตู ป6a	1	set	6,500	6,500	500	500	7,000
	-ประตู ป8	1	set	-	-	500	500	500
	-ประตู ป9	1	set	-	-	500	500	500
	-ประตู ป10	4	set	9,000	36,000	500	2,000	38,000

บัญชีแสดงปริมาณวัสดุและราคา

โครงการก่อสร้าง		จ้างเหมาซ่อมแซมปรับปรุง ห้องตรวจรักษาโรค ห้องฉุกเฉิน ห้องส่งเสริมสุขภาพ ห้องทันตกรรม และคลังเวชภัณฑ์ โรงพยาบาลส่งเสริมสุขภาพตำบลชุมจัง		ลงลายมือชื่อ	
		คณะกรรมการกำหนดยศราคากลาง			
1	นายกัณฑ์ภณ ใจศิริ	ประธานกรรมการ			
2	นายนรสิงห์ อุทร์งษ์	กรรมการ			
3	นายวัชรระ ปรีดีย์	กรรมการ			
4	นายวัฏจักร ปุณย์พันธ์	กรรมการ			
5	นายเดชา ศรีโพนทอง	กรรมการและเลขานุการ			

ลำดับ	รายการ	ปริมาณ	หน่วย	ราคาวัสดุ		ค่าแรงงาน		ราคารวม
				ต่อหน่วย	รวมวัสดุ	ต่อหน่วย	รวมค่าแรง	
NO.	จ้างเหมาซ่อมแซมปรับปรุง ห้องตรวจรักษาโรค ห้องฉุกเฉิน ห้องส่งเสริมสุขภาพ ห้องทันตกรรม และคลังเวชภัณฑ์ โรงพยาบาลส่งเสริมสุขภาพตำบลชุมจัง							
	-ประตู ป12	1	set	-	-	500	500	500
	-ประตู ป13	1	set	-	-	500	500	500
	-ประตู ป10a	1	set	9,000	9,000	500	500	9,500
	-ประตู ป17a	1	set	1,000	1,000	500	500	1,500
	-ประตู ป18	2	set	-	-	500	1,000	1,000
	-หน้าต่าง น1	1	set	-	-	500	500	500
	-หน้าต่าง น2	3	set	-	-	500	1,500	1,500
	-หน้าต่าง น3	2	set	-	-	500	1,000	1,000
	-หน้าต่าง น4	1	set	-	-	500	500	500
	-หน้าต่าง น5	2	set	7,000	14,000	500	1,000	15,000
	-หน้าต่าง น6	4	set	6,500	26,000	500	2,000	28,000

บัญชีแสดงปริมาณวัสดุและราคา

โครงการก่อสร้าง	จ้างเหมาซ่อมแซมปรับปรุง ห้องตรวจรักษาโรค ห้องฉุกเฉิน ห้องส่งเสริมสุขภาพ ห้องทันตกรรม และคลังเวชภัณฑ์ โรงพยาบาลส่งเสริมสุขภาพตำบลจตุมั่ง		ลงลายมือชื่อ
	คณะกรรมการกำหนดยุทธศาสตร์กลาง		
1	นายกัณตภณ ใจศิริ	ประธานกรรมการ	 
2	นายนรสิงห์ อุทร์ษ์	กรรมการ	
3	นายวัชรระ ปรีดิย์	กรรมการ	
4	นายวัชรกร ปุณช์รินทร์	กรรมการ	
5	นายเดชา ศิริโพชนทอง	กรรมการและเลขานุการ	

ลำดับ	รายการ	ปริมาณ	หน่วย	ราคาวัสดุ		ค่าแรงงาน		ราคารวม
				ต่อหน่วย	รวมวัสดุ	ต่อหน่วย	รวมค่าแรง	
NO.	จ้างเหมาซ่อมแซมปรับปรุง ห้องตรวจรักษาโรค ห้องฉุกเฉิน ห้องส่งเสริมสุขภาพ ห้องทันตกรรม และคลังเวชภัณฑ์ โรงพยาบาลส่งเสริมสุขภาพตำบลจตุมั่ง							
	4.5 งานสุขภัณฑ์	9	m	1,200	10,800	450	4,050	14,850
	-เคาน์เตอร์ คสล.พร้อมงานปูกระเบื้อง	2	set	4250	8,500	200	400	8,900
	-อ่างแพทย์ พร้อมอุปกรณ์ (C-5241)	2	set	900	1,800	200	400	2,200
	-อ่างล้างมือชนิดแขวนพร้อมอุปกรณ์ (C-002 WH)	2	set	500	1,000	50	100	1,100
	-ก๊อกอ่างแพทย์	2	set	400	800	50	100	900
	-ก๊อกอ่างแขวน	1	set	2500	2,500	300	300	2,800
	-โถล้างมือโครก	1	set	250	250	80	80	330
	-สายฉีด	6	set	100	600	0	-	600
	-Stop Valve	1	set	400	400	100	100	500
	-ฝักบัวสายอ่อนพร้อมวาล์วเปิด-ปิด	4	set	150	600	40	160	760
	-Floor Drain ขนาด 2"							
	4.6 งานทาสี							

บัญชีแสดงปริมาณวัสดุและราคา

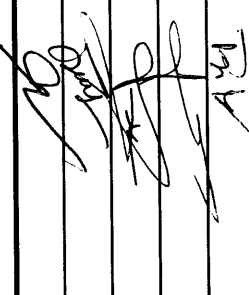



โครงการก่อสร้าง	จ้างเหมาซ่อมแซมปรับปรุง ห้องตรวจรักษาโรค ห้องฉุกเฉิน ห้องส่งเสริมสุขภาพ ห้องทันตกรรม และคลังเวชภัณฑ์ โรงพยาบาลส่งเสริมสุขภาพตำบลจุมจัง			ลงลายมือชื่อ
	คณะกรรมการกำหนดราคากลาง			 ปร 4
1	นายกันทภณ ใจศิริ	ประธานกรรมการ		
2	นายนรสิงห์ อุทราชู	กรรมการ		
3	นายวัชรระ ปรีดิย	กรรมการ		
4	นายวัชรกร ปณชนธ์	กรรมการ		
5	นายเตชชา ศรีโพนทอง	กรรมการและเลขานุการ		

ลำดับ	รายการ	ปริมาณ	หน่วย	ราคาวัสดุ		ค่าแรงงาน		ราคารวม
				ต่อหน่วย	รวมวัสดุ	ต่อหน่วย	รวมค่าแรง	
5	จ้างเหมาซ่อมแซมปรับปรุง ห้องตรวจรักษาโรค ห้องฉุกเฉิน ห้องส่งเสริมสุขภาพ ห้องทันตกรรม และคลังเวชภัณฑ์ โรงพยาบาลส่งเสริมสุขภาพตำบลจุมจัง							
	-งานทาสีน้ำพลาสติก	462	sq.m	30	13,860	25	11,550	25,410
	-งานทาสีน้ำมัน	30	sq.m	35	1,050	25	750	1,800
	-งานทาสีกันสนิม	125	sq.m	15	1,875	20	2,500	4,375
	-งานทาสีฝ้าเพดาน	400	sq.m	30	12,000	25	10,000	22,000
	รวมงานสถาปัตย์							365,739
	งานไฟฟ้า							
	-คอมมอกไก่ ขนาด 1x36 watt	26	set	330	8,580	0	-	8,580
	-คอมมอกไก่ ขนาด 1x18 watt	4	set	300	1,200	0	-	1,200
	-คอมมิ่งติดผนัง ขนาด 1x18 watt	5	set	300	1,500	0	-	1,500
	-ตู้ LOAD CENTER 18 ช่อง	1	set	3,500	3,500	450	450	3,950
	-สวิตช์	28	set	35	980	0	-	980
	-ปลั๊กชนิดมีสายดิน	25	set	175	4,375	140	3,500	7,875





บัญชีแสดงปริมาณวัสดุและราคา

โครงการก่อสร้าง	จ้างเหมาซ่อมแซมปรับปรุง ห้องตรวจรักษาโรค ห้องฉุกเฉิน ห้องส่งเสริมสุขภาพ ห้องทันตกรรม และคลังเวชภัณฑ์ โรงพยาบาลส่งเสริมสุขภาพตำบลจตุรสิงห์		ลงลายมือชื่อ
	คณะกรรมการกำหนดยุทธศาสตร์กลาง		
1	นายกัณตภณ ใจศิริ	ประธานกรรมการ	   
2	นายณรสิงห์ อุทรังษ์	กรรมการ	
3	นายวัชรระ ปรีดิย์	กรรมการ	
4	นายวิฑูกร ปุณษ์พันธ์	กรรมการ	
5	นายเดชา ศรีไพนทอง	กรรมการและเลขานุการ	
			ปร 4

ลำดับ	รายการ	ปริมาณ	หน่วย	ราคาวัสดุ		ค่าแรงงาน		ราคารวม
				ต่อหน่วย	รวมวัสดุ	ต่อหน่วย	รวมค่าแรง	
NO.	จ้างเหมาซ่อมแซมปรับปรุง ห้องตรวจรักษาโรค ห้องฉุกเฉิน ห้องส่งเสริมสุขภาพ ห้องทันตกรรม และคลังเวชภัณฑ์ โรงพยาบาลส่งเสริมสุขภาพตำบลจตุรสิงห์							
	-บ่อพัก คสล. ขนาด 0.60x0.60 m	4	set	1,800	7,200	500	2,000	9,200
	-ถัง SEPTIC TANK 1000 ลิตร	1	set	6,000	6,000	1,000	1,000	7,000
	-ท่อ PVC ขนาด 4" (8.5)	10	set	650	6,500	0	-	6,500
	-ท่อ PVC ขนาด 2.5" (8.5)	4	set	376	1,504	0	-	1,504
	-ท่อ PVC ขนาด 2" (8.5)	5	set	228	1,140	0	-	1,140
	-ท่อ PVC ขนาด 1" (8.5)	2	set	98	196	0	-	196
	-ท่อ PVC ขนาด 1/2" (13.5)	14	set	48	672	0	-	672
	-ข้อต่อ อุปกรณ์ยึดท่อ และแรงงานติดตั้ง	1	lot	4,000	4,000	4,300	4,300	8,300
	-ประตุน้ำ ขนาด 1/2"	1	set	250	250	100	100	350
	รวมงานสุขาภิบาล							34,862
7	งานอื่นๆ							

บัญชีแสดงปริมาณวัสดุและราคา

โครงการก่อสร้าง	จ้างเหมาซ่อมแซมปรับปรุง ห้องตรวจรักษาโรค ห้องฉุกเฉิน ห้องส่งเสริมสุขภาพ ห้องทันตกรรม และคลังเวชภัณฑ์ โรงพยาบาลส่งเสริมสุขภาพตำบลจุมจัง			ลงลายมือชื่อ	 ปร 4
	คณะกรรมการกำหนดราคากลาง				
1	นายกัณฑ์ภณ ใจศิริ	ประธานกรรมการ			
2	นายนรสิงห์ อุทราชู	กรรมการ			
3	นายวัชรระ ปรีดิย์	กรรมการ			
4	นายวัฏฏกร ปณชนธ์	กรรมการ			
5	นายเดชา ศรีไพณฑอง	กรรมการและเลขานุการ			

ลำดับ	รายการ	ปริมาณ	หน่วย	ราคาวัสดุ		ค่าแรงงาน		ราคารวม
				ต่อหน่วย	รวมวัสดุ	ต่อหน่วย	รวมค่าแรง	
NO.	จ้างเหมาซ่อมแซมปรับปรุง ห้องตรวจรักษาโรค ห้องฉุกเฉิน ห้องส่งเสริมสุขภาพ ห้องทันตกรรม และคลังเวชภัณฑ์ โรงพยาบาลส่งเสริมสุขภาพตำบลจุมจัง							
	- แผง crib ระบายอากาศ ห้องล้างเครื่องมือ	9	sq.m	750	6,750	250	2,250	9,000
	- งานเดินท่อรองรับระบบยูนิตทำฟัน	1	lot	850	850	400	400	1,250
	รวมงานอื่นๆ							10,250
	รวม							708,654.50
	FACTOR F ( 1.3064 )							217,131.74
	รวมสุทธิ							925,786.24
	หมายเหตุ บัญชีแสดงปริมาณวัสดุที่ใช้เฉพาะเป็นแนวทางในการประมาณราคาเท่านั้น							

# รายการประกอบแบบ งานปรับปรุง รพสต.จุมจัง

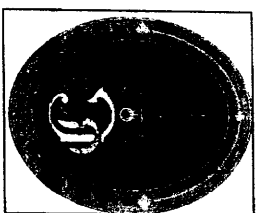

PROJECT

งานปรับปรุง รพสต.จุมจัง

LOCATION

รพสต.จุมจัง

OWNER

รพสต.จุมจัง

ARCHITECT

(นายสนั่นหมี ยิ้มยะบุตร)

STRUCTURAL ENG.

นายถาวร เท็งสิริโคตร

DRAWN BY

สุวิษุทธิ์ พิษปะสกลพัทธ์

PL 25-3-60

DWG. TITLE

รายการประกอบแบบ

DWG. No.

1

TOTAL

23

## รายละเอียด ประตู หน้าต่าง

### ประตู

No.	ชนิด	วงกบ	บาน	ลูกตัก
ป1	ประตูบานเลื่อนสูง	อลูมิเนียม	อลูมิเนียม	
ป2	บานเลื่อนบานพับ (เดิม)	อลูมิเนียม	อลูมิเนียม	
ป3	ประตูบานพับ (เดิม)	อลูมิเนียม	อลูมิเนียม	
ป4	บานเลื่อนบานพับ (เดิม)	อลูมิเนียม	อลูมิเนียม	
ป5	บานเลื่อนบานพับ (เดิม)	อลูมิเนียม	อลูมิเนียม	
ป6a	บานเลื่อนบานพับ (เดิม)	อลูมิเนียม	อลูมิเนียม	
ป7	บานเลื่อนบานพับ (เดิม)	อลูมิเนียม	อลูมิเนียม	
ป8	ประตูบานพับ (เดิม)	อลูมิเนียม	อลูมิเนียม	
ป9	บานเลื่อนบานพับ (เดิม)	อลูมิเนียม	อลูมิเนียม	
ป10	ประตูบานพับ (เดิม)	อลูมิเนียม	อลูมิเนียม	
ป11	ประตูบานพับ (เดิม)	อลูมิเนียม	อลูมิเนียม	
ป12	ประตูบานพับ (เดิม)	อลูมิเนียม	อลูมิเนียม	
ป13	บานเลื่อนบานพับ (เดิม)	อลูมิเนียม	อลูมิเนียม	
ป14	ประตูบานพับ (เดิม)	อลูมิเนียม	อลูมิเนียม	
ป15	ประตูบานพับ (เดิม)	อลูมิเนียม	อลูมิเนียม	
ป16	ประตูบานพับ (เดิม)	อลูมิเนียม	อลูมิเนียม	
ป17a	ประตูบานพับ (เดิม)	อลูมิเนียม	อลูมิเนียม	
ป18	ประตูบานพับ (เดิม)	อลูมิเนียม	อลูมิเนียม	

### หน้าต่าง

No.	ชนิด	วงกบ	บาน	ลูกตัก
น1	หน้าต่างบานเลื่อน (เดิม)	อลูมิเนียม	อลูมิเนียม	
น2	หน้าต่างบานเลื่อน (เดิม)	อลูมิเนียม	อลูมิเนียม	
น3	หน้าต่างบานเลื่อน (เดิม)	อลูมิเนียม	อลูมิเนียม	
น4	หน้าต่างบานเลื่อน (เดิม)	อลูมิเนียม	อลูมิเนียม	
น5	หน้าต่างบานเลื่อน (เดิม)	อลูมิเนียม	อลูมิเนียม	
น6	หน้าต่างบานเลื่อน (เดิม)	อลูมิเนียม	อลูมิเนียม	

## รายละเอียด บัวฉิ่งผนัง

บัวฉิ่งผนังปูนสูง 4"

## รายละเอียด ฝ้าเพดาน

- C1 ฝ้าเพดานยิปซัมบอร์ด 9 มม. ฉาบเรียบ
- C2 ฝ้าเพดานกระเบื้องแผ่นเรียบขนาด 4 มม. สีถวัลย์ทอง โทนง C-Line
- C3 ฝ้าห้องพื้น ผลิต (เดิม)

## รายละเอียด หลังคา

- 1. หลังคาฉาบด้วยปูนหนา 0.35 มม. สีถวัลย์ทอง ทุยหนา PE หนา 5 มม.
- 2. ฉาบยาใช้ไม้ฉลอม หนา 2 ซม. 1 พ้องกันหนา PVC

## หมายเหตุ

1. งานติดตั้งวัสดุติดตั้งใหม่ทั้งหมดจะดำเนินการโดยช่างผู้ชำนาญการ

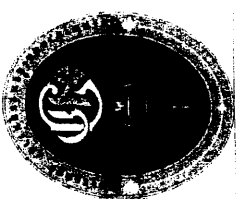

W/C  
F1 +0.15

โคงคกรก  
โคงคกรก

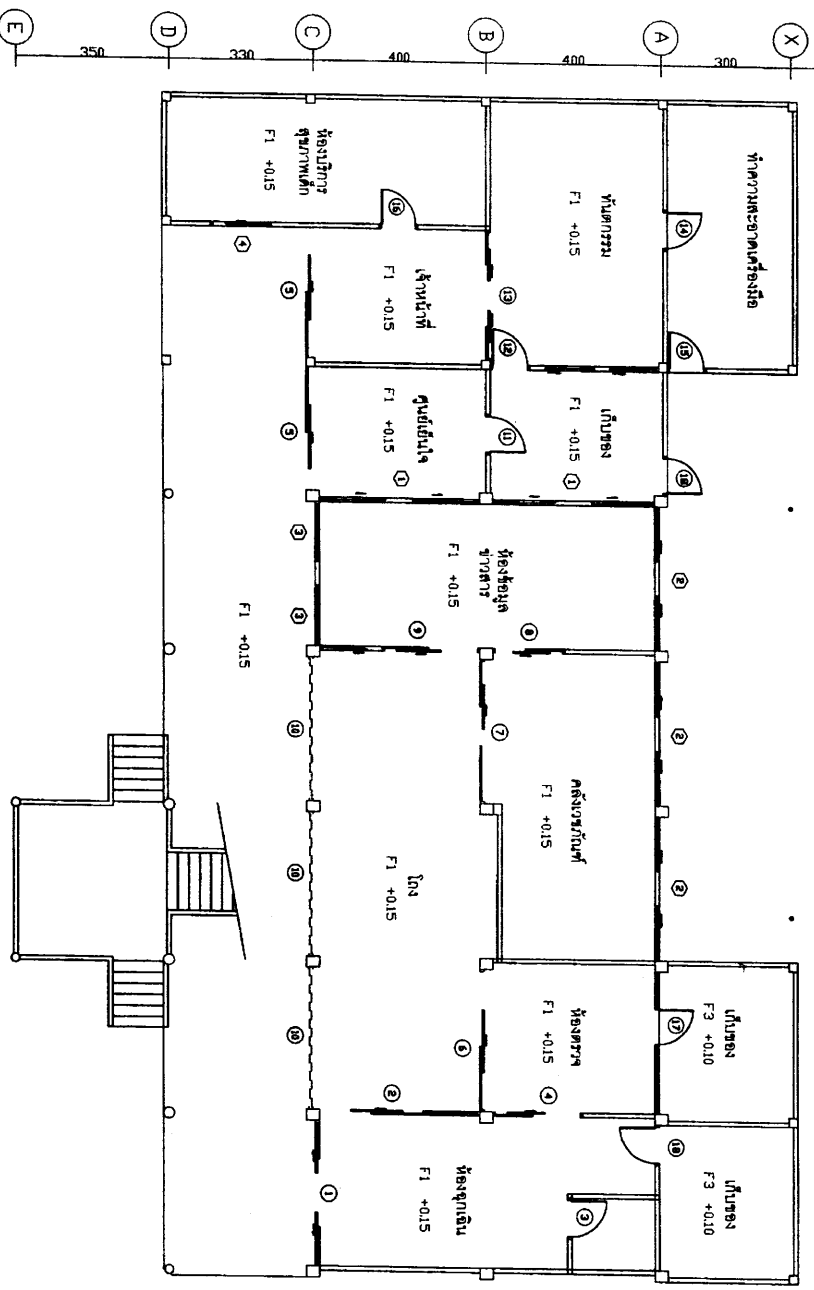

แปลนพื้นที่ชั้นต่าง (เดิม) SCALE 1:100

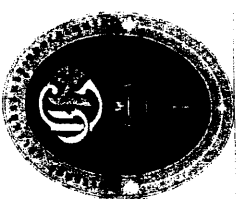
	
<b>PROJECT</b> งานปรับปรุง รพสต. อุมลิ่ง	
<b>LOCATION</b> รพสต. อุมลิ่ง	
<b>DOWNER</b> รพสต. อุมลิ่ง	
<b>ARCHITECT</b> (นายอรรถสิทธิ์ อธิษฐานกุล) สถาปนิก ภูมิสถาปัตย์	
<b>STRUCTURAL ENG.</b> (นายอรรถสิทธิ์ อธิษฐานกุล) สถาปนิก ภูมิสถาปัตย์	
<b>DRAWN BY</b> ภูษิต ภูษิตกุลพัชร 2-1	
<b>DWG. TITLE</b> แปลนพื้นที่ชั้นต่าง (เดิม)	
<b>DWG. No.</b> 2	<b>TOTAL</b> 23

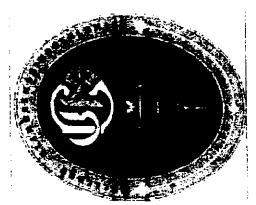
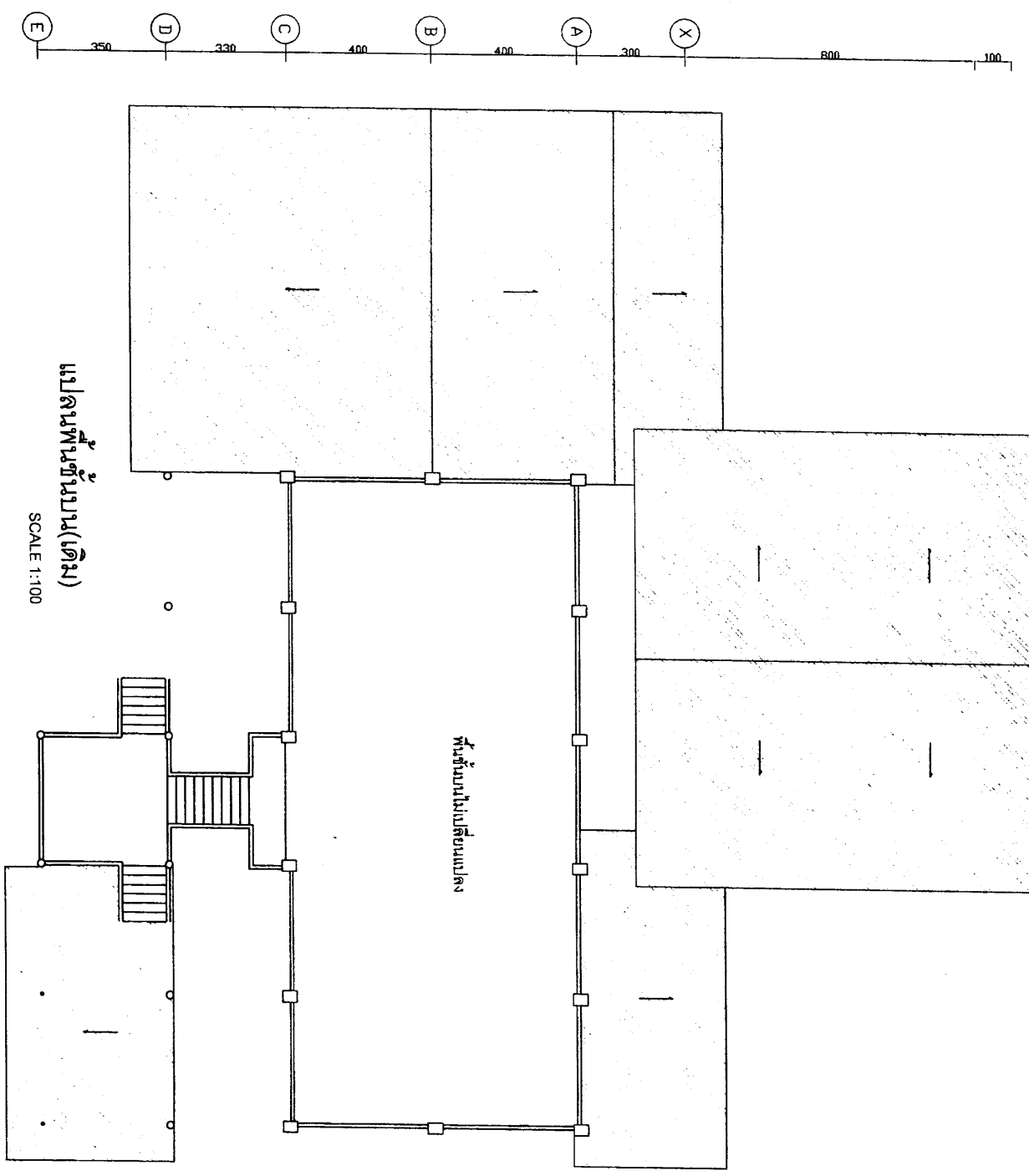

PROJECT  
งานปรับปรุง รพตต.  
อุบลฯ

LOCATION  
รพตต.อุบลฯ

OWNER  
รพตต.อุบลฯ

ARCHITECT  
[Signature]  
(นายกฤษณ์ อธิวัฒน์)  
สถาปนิก-ผู้รับจ้าง

STRUCTURAL ENG.  
[Signature]  
(นายธีรสิทธิ์ พงษ์พิทักษ์)  
วิศวกรโยธา

DRAWN BY  
[Signature]  
สุวิษุทธิ์ พิษณุประสิทธิ์  
วิศวกรสถาปนิก

DWG.TITLE  
แปลนพื้นที่ชั้นบน  
(เดิม)

DWG.No.	TOTAL
3	23



PROJECT  
งานปรับปรุง รพตต.  
อุมลิ่ง

LOCATION  
รพตต.อุมลิ่ง

OWNER  
รพตต.อุมลิ่ง

ARCHITECT  
(นายชัชวาลย์ นิลละม้าย)  
สถาปนิก ภูมิสถาปนิก

STRUCTURAL ENG.  
(นายชัชวาลย์ นิลละม้าย)  
วิศวกร (พิเศษ)

DRAWN BY  
วิภากร ใจเย็น  
ผู้เขียน  
รฐิษฐ์ พิชยะสกุลพัทธ์  
YSZ

DWG.TITLE  
แปลนหลังคา  
<เดิม>

DWG.No.	TOTAL
4	23

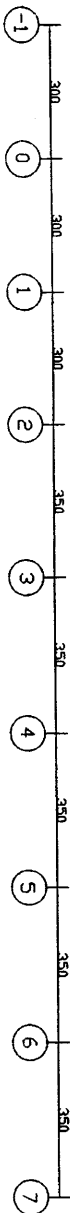
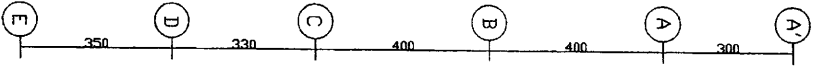
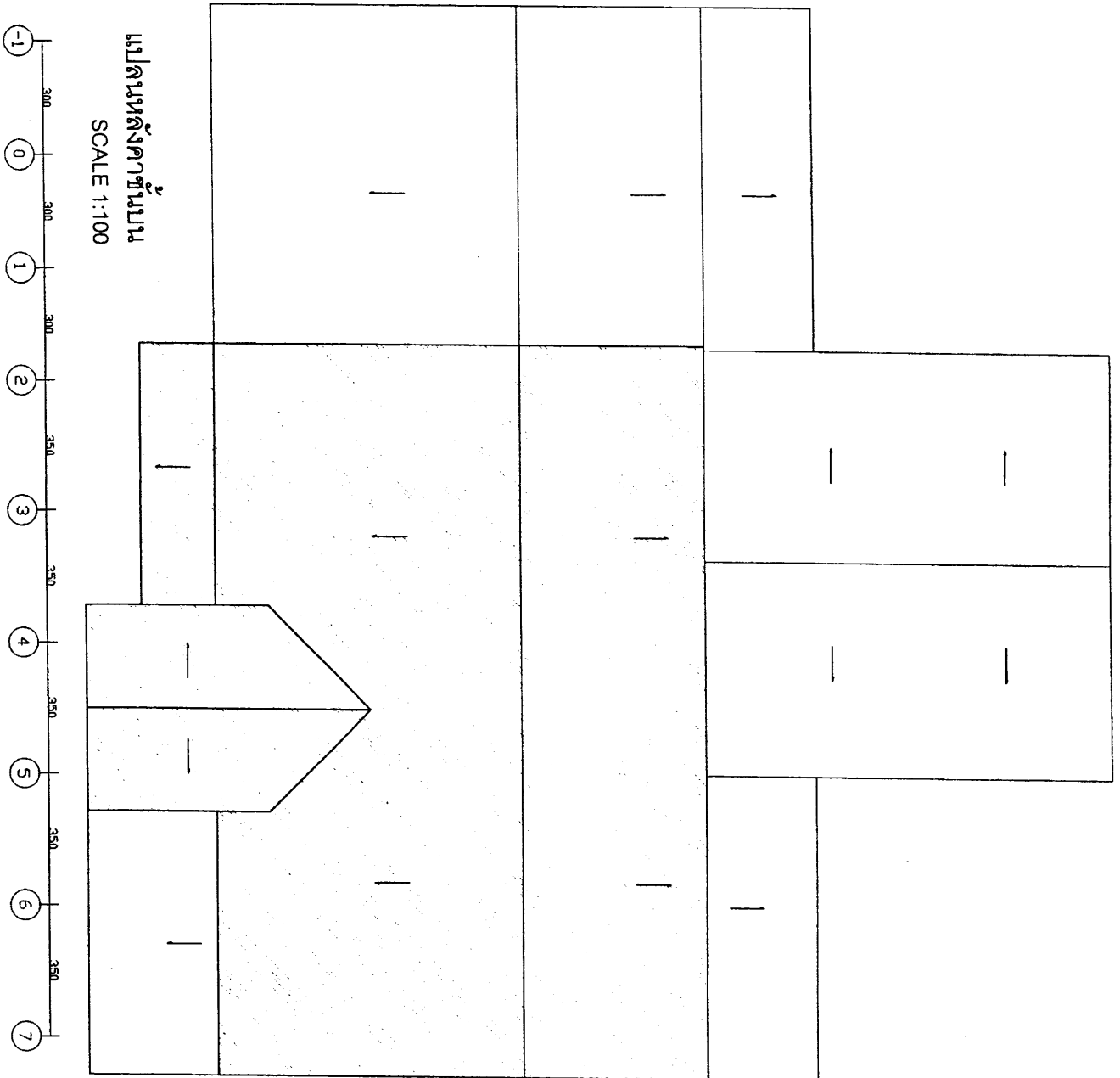



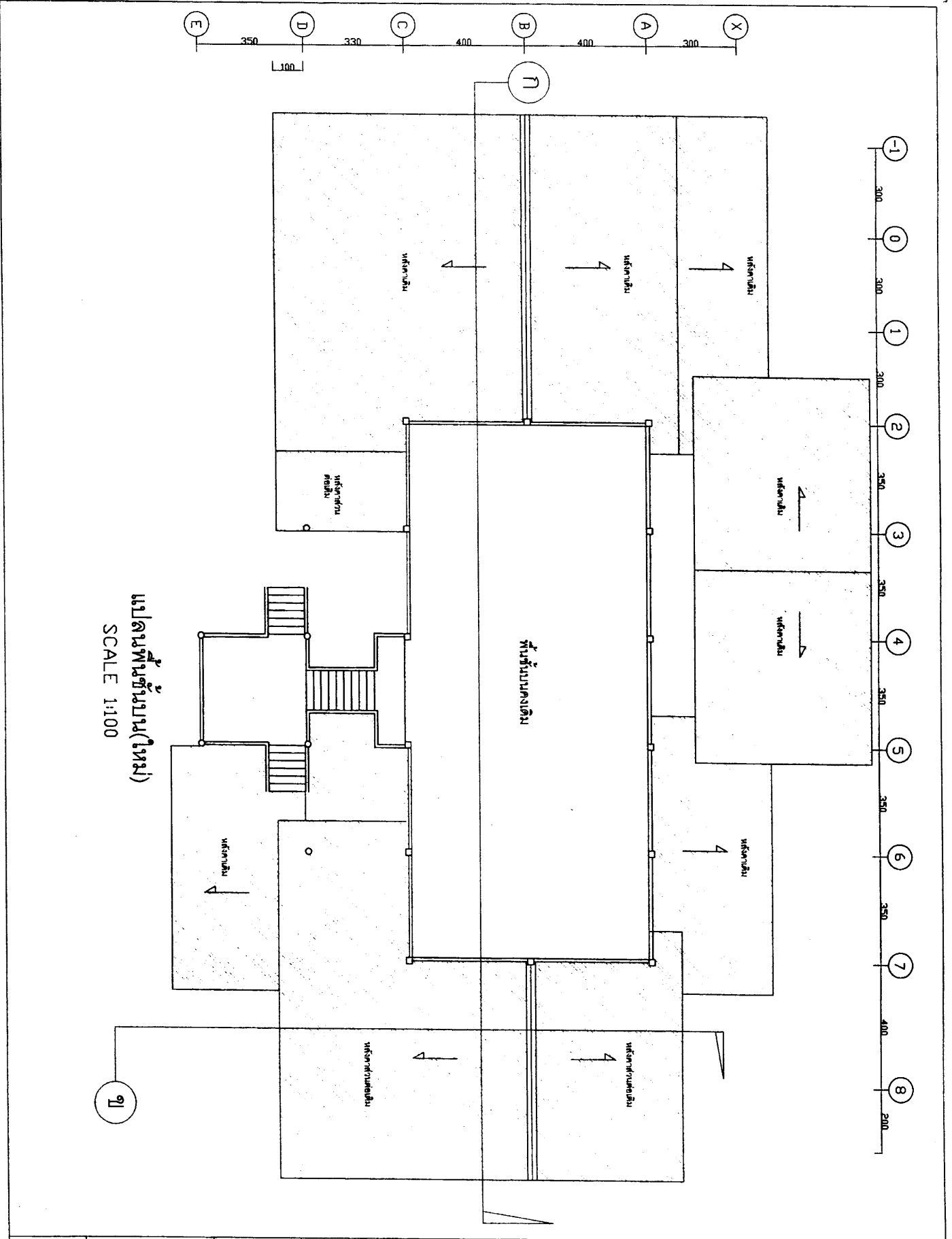

แปลนพื้นที่ชั้นบน(ใหม่)  
SCALE 1:100

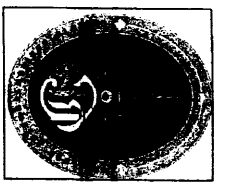

PROJECT  
งานปรับปรุง รพตต.  
อุมพิจ

LOCATION  
รพตต.อุมพิจ

OWNER  
รพตต.อุมพิจ

ARCHITECT  
(นายชาติเอก อธิษฐานชัย)  
สถาปนิก ภูมิสถาปนิก

STRUCTURAL ENG.  
(นายเจษฎา คุ้มทรัพย์)  
วิศวกรโยธา

DRAWN BY  
สุวิมล สุทธิประสกลพัทธ์

DWG. TITLE  
แปลนพื้นที่ชั้นบน  
(ใหม่)

DWG.No.	TOTAL
6	23





PROJECT  
งานปรับปรุง รพสต.  
อุ้มฉิ่ง

LOCATION  
รพสต. อุ้มฉิ่ง

OWNER  
รพสต. อุ้มฉิ่ง

ARCHITECT  
  
(นายชัชวาลย์ ชัยจันทร์)  
สถาปนิก วิชาชีพ

STRUCTURAL ENG.  
  
(นายชัชวาลย์ ชัยจันทร์)  
วิศวกรโยธา

DRAWN BY  
ฐิติษฐ์ พิทยะสถลพัทธ์

DWG. TITLE  
รูปด้านหน้า

DWG.No.	TOTAL
7	23

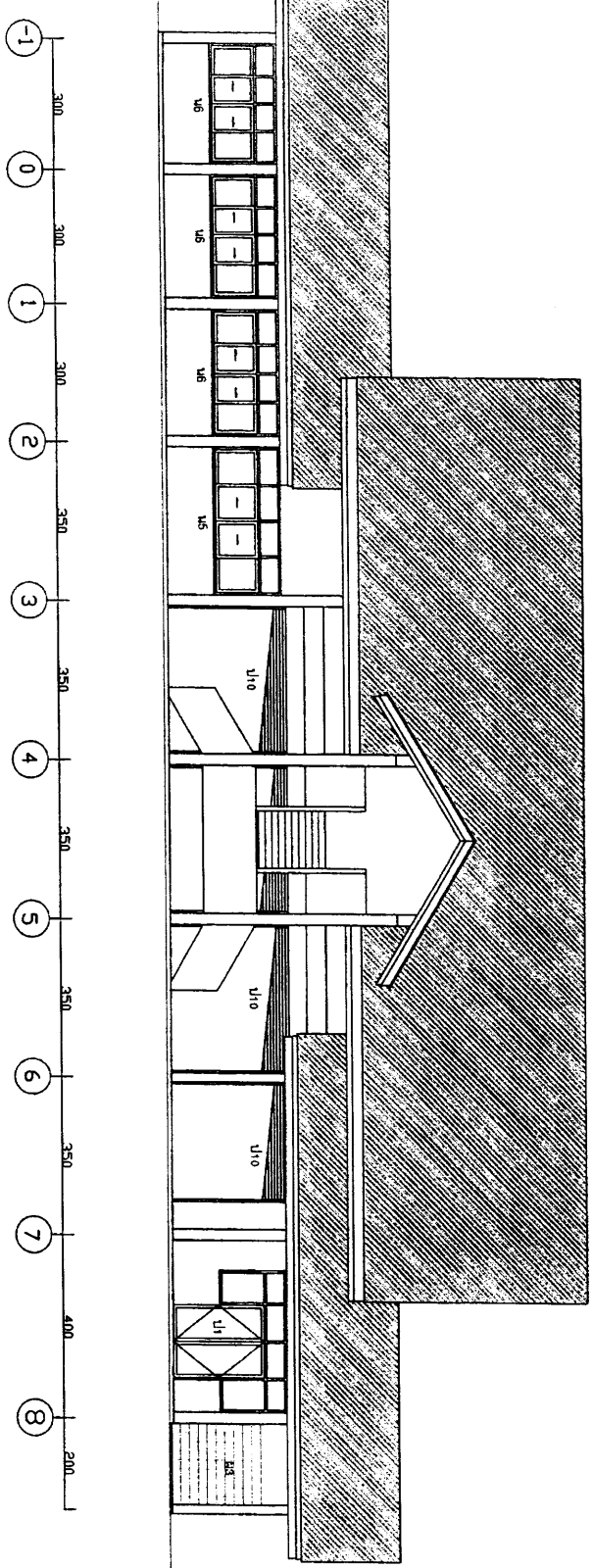

รูปด้านหน้า  
SCALE 1:100



PROJECT  
งานปรับปรุง อพตต.  
อุม่วง

LOCATION  
อพตต. อุม่วง

OWNER  
อพตต. อุม่วง

ARCHITECT  
*(Signature)*  
(นายชัชชาติ ภูมิบุตร)  
สถาปนิก (ผู้รับใบอนุญาต)

STRUCTURAL ENG.  
*(Signature)*  
(นายชัชชาติ ภูมิบุตร)  
วิศวกร (ผู้รับใบอนุญาต)

DRAWN BY  
วิศวกรชัชชาติ  
ชัชชาติ ภูมิบุตร  
บริษัท ภูมิบุตร จำกัด

DWG. TITLE  
รูปด้านขวา

DWG.No.	TOTAL
8	23

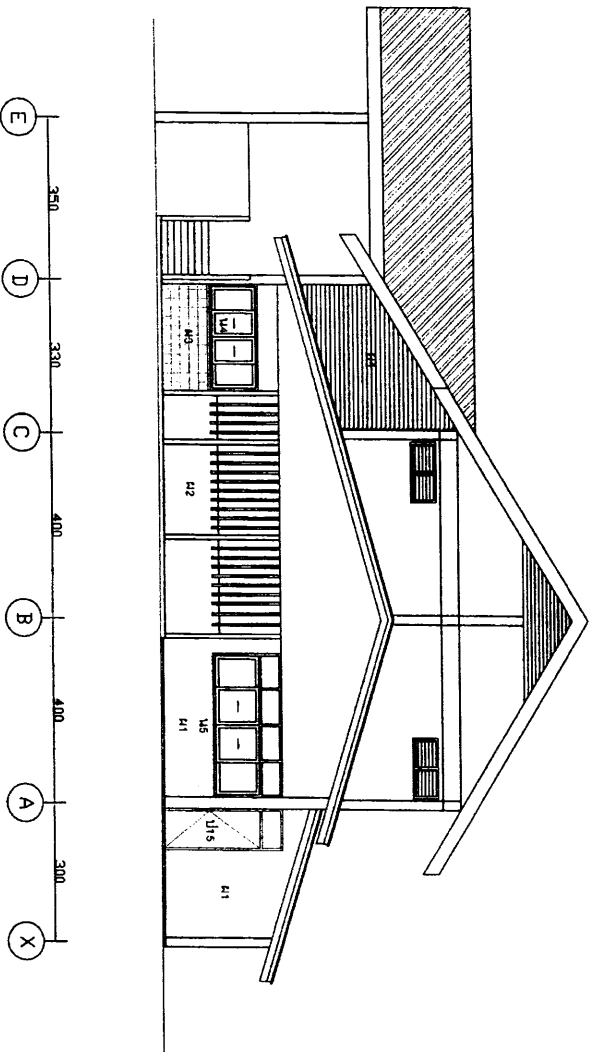

รูปด้านขวา  
SCALE 1:100



PROJECT  
งานปรับปรุง รมตต.  
จุมจัง

LOCATION  
รมตต. จุมจัง

OWNER  
รมตต. จุมจัง

ARCHITECT  
(นายสถาปนิก อรรถพรพร)  
สถาปนิก ภูมิปัญญา

STRUCTURAL ENG.  
(นายเอกภพ เกษศิริโชค)  
วิศวกรโยธา

DRAWN BY  
สุวิมล พิชญะสถาปนิก

DWG. TITLE  
รูปด้านซ้าย

DWG.No.	TOTAL
9	23

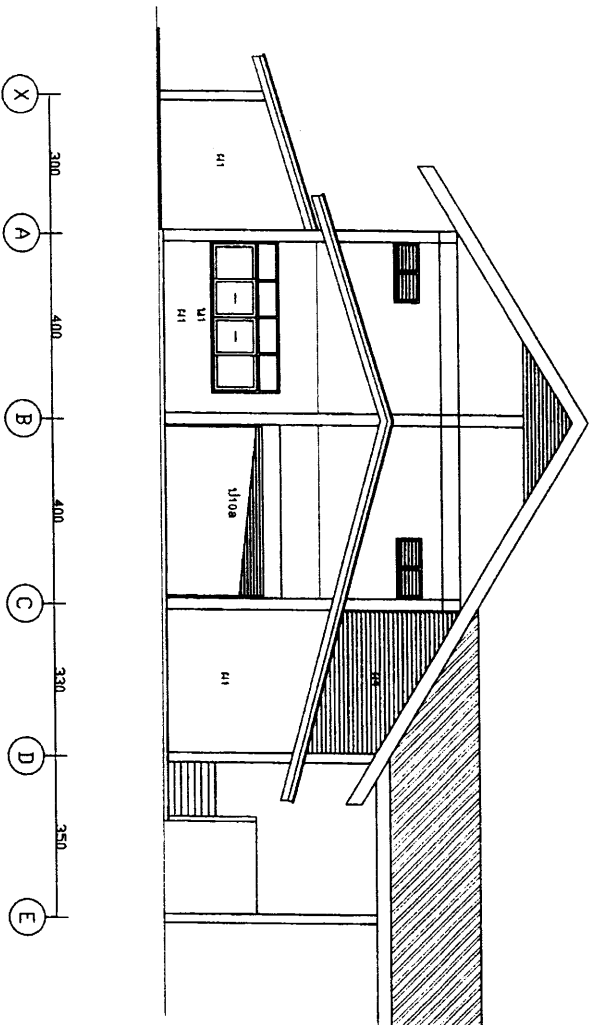

รูปด้านซ้าย  
SCALE 1:100



PROJECT  
งานปรับปรุง รพตด.  
จุมจัง

LOCATION  
รพตด.จุมจัง

OWNER  
รพตด.จุมจัง

ARCHITECT  
(นางสาวกมลทิพย์ บินระบอง)  
กมลทิพย์ บินระบอง

STRUCTURAL ENG.  
(นายอภิชาติ เพ็งศรีโชคชัย)  
อภิชาติ เพ็งศรีโชคชัย

DRAWN BY  
วิมลนัยชา  
วิมลนัยชา เพ็งศรีโชคชัย

DWG.TITLE  
รูปด้านหลัง

DWG.No.	TOTAL
10	23

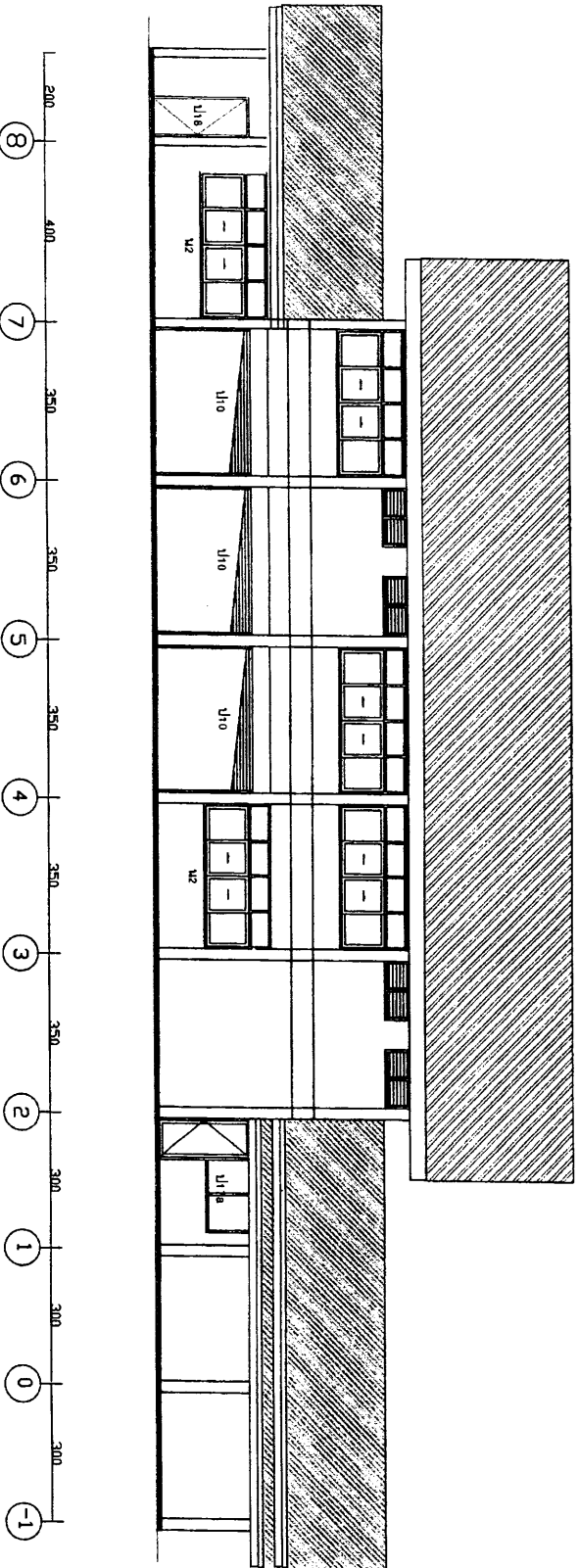

รูปด้านหลัง  
SCALE 1:100



PROJECT  
งานปรับปรุง รพตต.  
อุมฉิ่ง

LOCATION  
รพตต. อุมฉิ่ง

DWNER  
รพตต. อุมฉิ่ง

ARCHITECT  
(นายสมชาย ชินะบุญญา)  
สมชาย ชินะบุญญา

STRUCTURAL ENG.  
(นายสุวิทย์ นิ่มศรีไพฑูริย์)  
วิฑูริย์ไพฑูริย์

DRAWN BY  
สุวิชัย พิชญะสถกุลพัชร  
F.S.

DWG. TITLE  
รูปตัด ก

DWG.No.	TOTAL
11	23

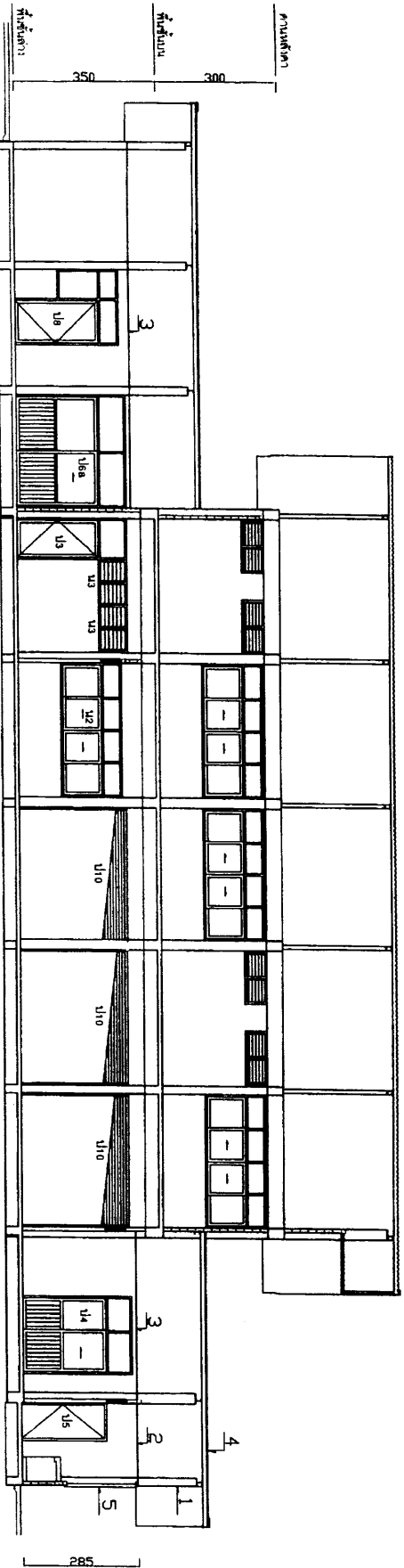

รูปตัด ก  
SCALE 1:100

- หมายเหตุ
- 1 ผนังไม้ปอลอม ขนาด 6" ซีเมนต์กลัด โครงสร้างเหล็ก LG 50x50x1.2 mm. @1.00 m.
  - 2 ฝ้ากระเบื้องแผ่นเรียบหนา 4 มม. ติดผนัง
  - 3 ฝ้าฉาบเรียบฝ้ากระเบื้องเรียบ โครงสร้าง C-LINE
  - 4 ท่อส่งน้ำเย็นแบบทึบสีดำ หนา 0.35 มม. กุญ PE หนา 5 มม.
  - 5 แผงระแนงหน้าต่างห้องต่างเครื่องมือ



PROJECT

งานปรับปรุง รพสต.  
จุมจัง

LOCATION

รพสต.จุมจัง

DOWNER

รพสต.จุมจัง

ARCHITECT

*[Signature]*

STRUCTURAL ENG.

*[Signature]*  
รพสต.จุมจัง

DRAWN BY

สุวิษณุ พิษณุเกษตรพัชรีย์  
*[Signature]*

DWG.TITLE

รูปตัด ข

DWG.No. TOTAL

12 23

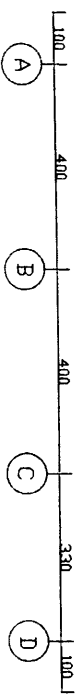
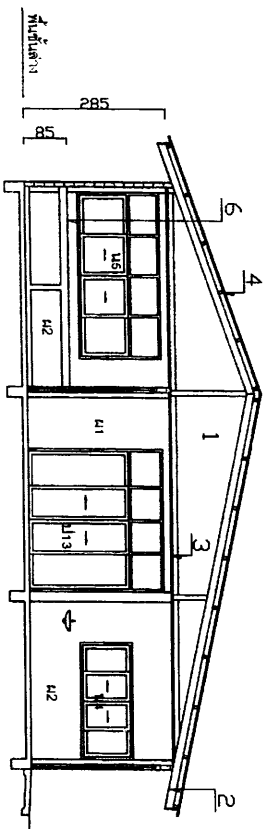

รูปตัด ข

SCALE 1:100

หมายเหตุ

- 1 ผนังไม่ปลอม ขนาด 6" สี่ซึ้งนกลีด โครงเค่าเหล็ก LG 50x50x1.2 mm.@1.00 m.
- 2 ฝ้ากระเบื้องแผ่นเรียบหนา 4 มม. ตีเว้นร่อง
- 3 ฝ้าฝ้าซีเมนต์จากเรียบเรียบ โครงเค่า C-LINE
- 4 หลังคาทรงแผ่นเมทัลชีทสีออกซิงค์ หนา 0.35 มม.กรุ PE หนา 5 มม.
- 5 ผนังระแนงด้านข้างห้องตั้งเครื่องมือ
- 6 เคาบ์เตอร์ คสล. ประตูเบ้องเซรามิคทั้งตัว

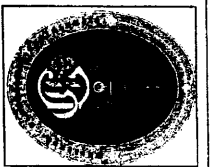

PROJECT  
งานปรับปรุง ราวเหล็ก.  
คุณฉิ่ง

LOCATION  
ราวเหล็ก, คุณฉิ่ง

DWNER  
ราวเหล็ก, คุณฉิ่ง

ARCHITECT  
(นายฉัตรชัย ชัยชนะบุตร)  
คุณฉิ่ง ภูมิธรรม

STRUCTURAL ENG.  
(นายฉัตรชัย ชัยชนะบุตร)  
วิวัฒน์โยธา

DRAWN BY  
คุณฉิ่ง ภูมิธรรม

DWG. TITLE

ขยยายประตู-หน้าต่างต่าง

DWG.No. TOTAL

13 23

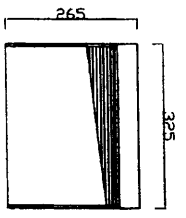

ประตู ป10

ขนาดประตู ป10a ขนาดกว้าง 265 ม.

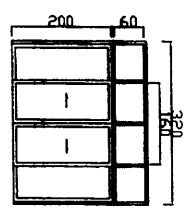

ประตู ป1

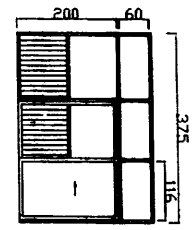

ประตู ป2

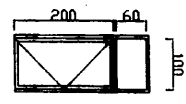

ประตู ป3

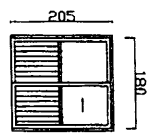

ประตู ป4

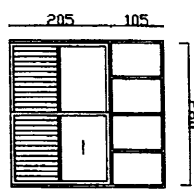

ประตู ป5

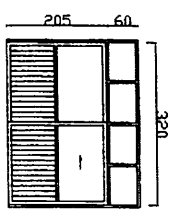

ประตู ป6

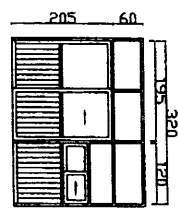

ประตู ป7

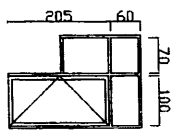

ประตู ป8

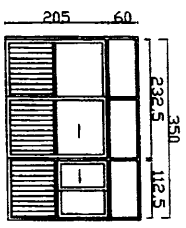

ประตู ป9

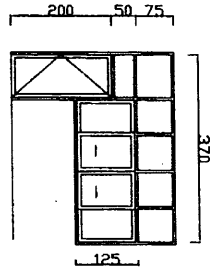

ประตู ป12

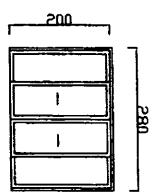

ประตู ป13

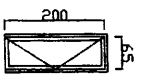

ประตู ป14

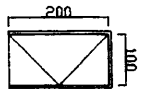

ประตู ป15

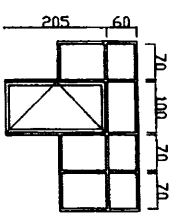

ประตู ป17

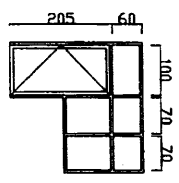

ประตู ป17a

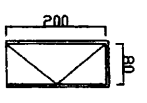

ประตู ป18







PROJECT  
งานปรับปรุง รพสต.  
อุ้มฉิ่ง

LOCATION  
รพสต.อุ้มฉิ่ง

OWNER  
รพสต.อุ้มฉิ่ง

ARCHITECT  
(นายอดิศักดิ์ ชัยชนะกุล)  
อดิศักดิ์ ชัยชนะกุล

STRUCTURAL ENG.  
(นายชงชาย เพ็งศรีโคตรภ)  
ชงชาย เพ็งศรีโคตรภ

DRAWN BY  
วิศวกรผู้รับ  
สุวิษณุ พิษณุประสกลพัทธ์  
P.S.

DWG. TITLE  
ขยายห้องทันตกรรม  
และห้องล้างเครื่องมือ

DWG.No.	TOTAL
15	23

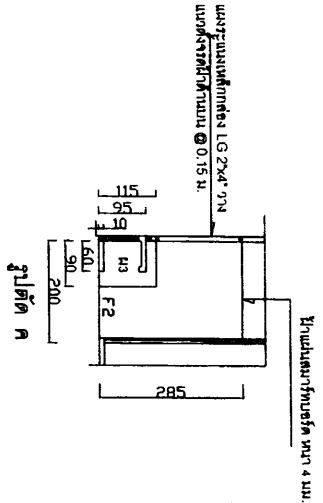
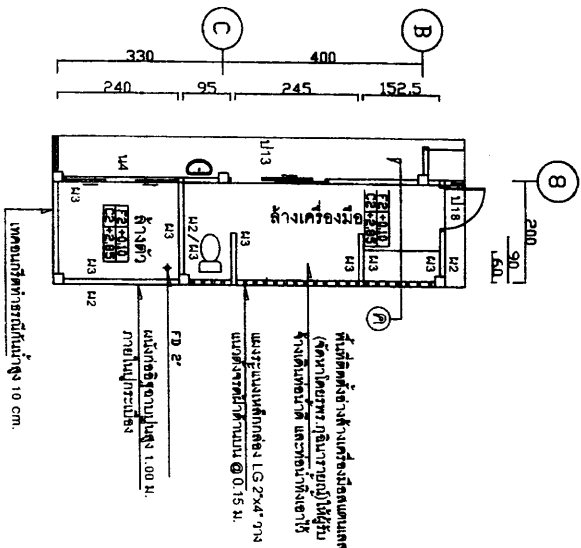
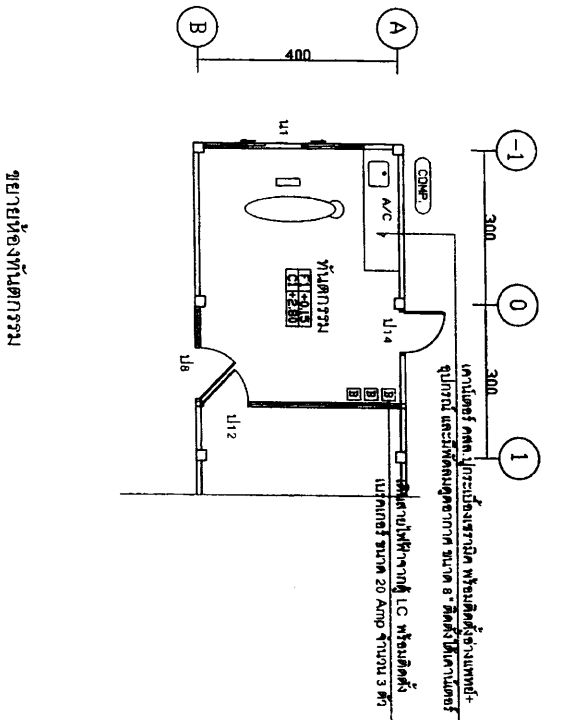

หมายเหตุ:  
1. เสาปูนรองรับหลังคาสูง 9.5 ม.  
2. เสาปูนรองรับหลังคาถาวรสูง 8.0 ม.  
3. เสาปูนรองรับหลังคาถาวรสูง 8.0 ม.



PROJECT  
งานปรับปรุง รพตต.  
จุมจัง

LOCATION  
รพตต.จุมจัง

OWNER  
รพตต.จุมจัง

ARCHITECT  
(นายทวิชชัย อธิษฐานทรัพย์)  
สถาปนิก (จ.)  
บริษัท อธิษฐานทรัพย์ จำกัด

STRUCTURAL ENG.  
บริษัท อธิษฐานทรัพย์ จำกัด

DRAWN BY  
ฐิติษฐ์ พงษ์ประสพพัทธ์  
T24

DWG.TITLE  
แปลนคาน-พื้น และฐานราก

DWG.NO. 16 TOTAL 23

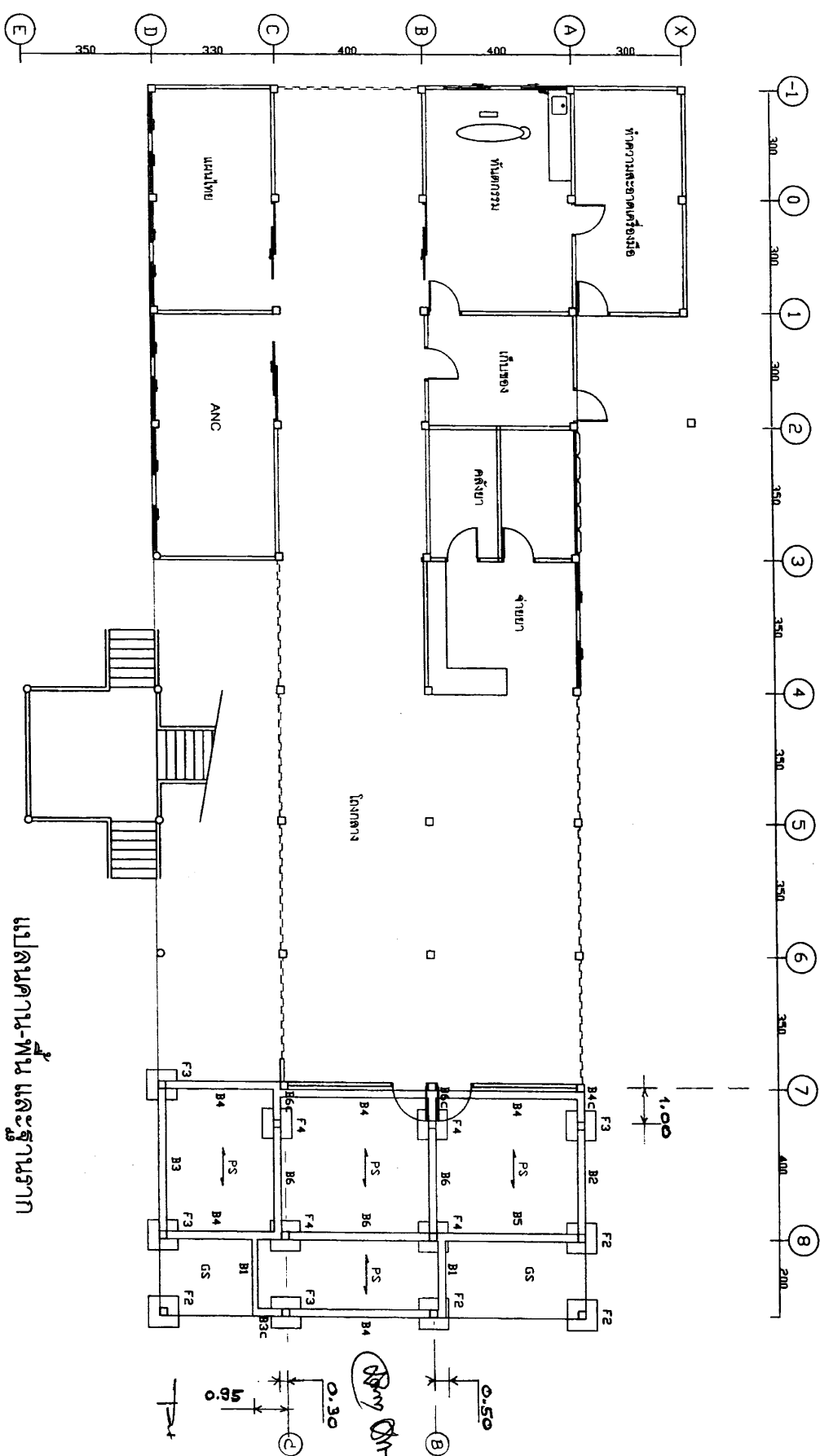

แปลนคาน-พื้น และฐานราก  
SCALE 1:100

หมายเหตุ  
คอนกรีตใช้ fc = 240 kg/cm<sup>2</sup> (Cylinder)  
เหล็กเส้นใช้ รมย (6 มม. และ 9 มม.) ใช้เหล็ก SR 24  
เหล็กข้อต่อ/จากท่อค้ำยัน 12 มม. ใช้เหล็ก SD30  
ผนังพื้น ใช้ขนาด PLANK หนา 10 มม. ใช้เหล็ก 300 kg/cm<sup>2</sup>

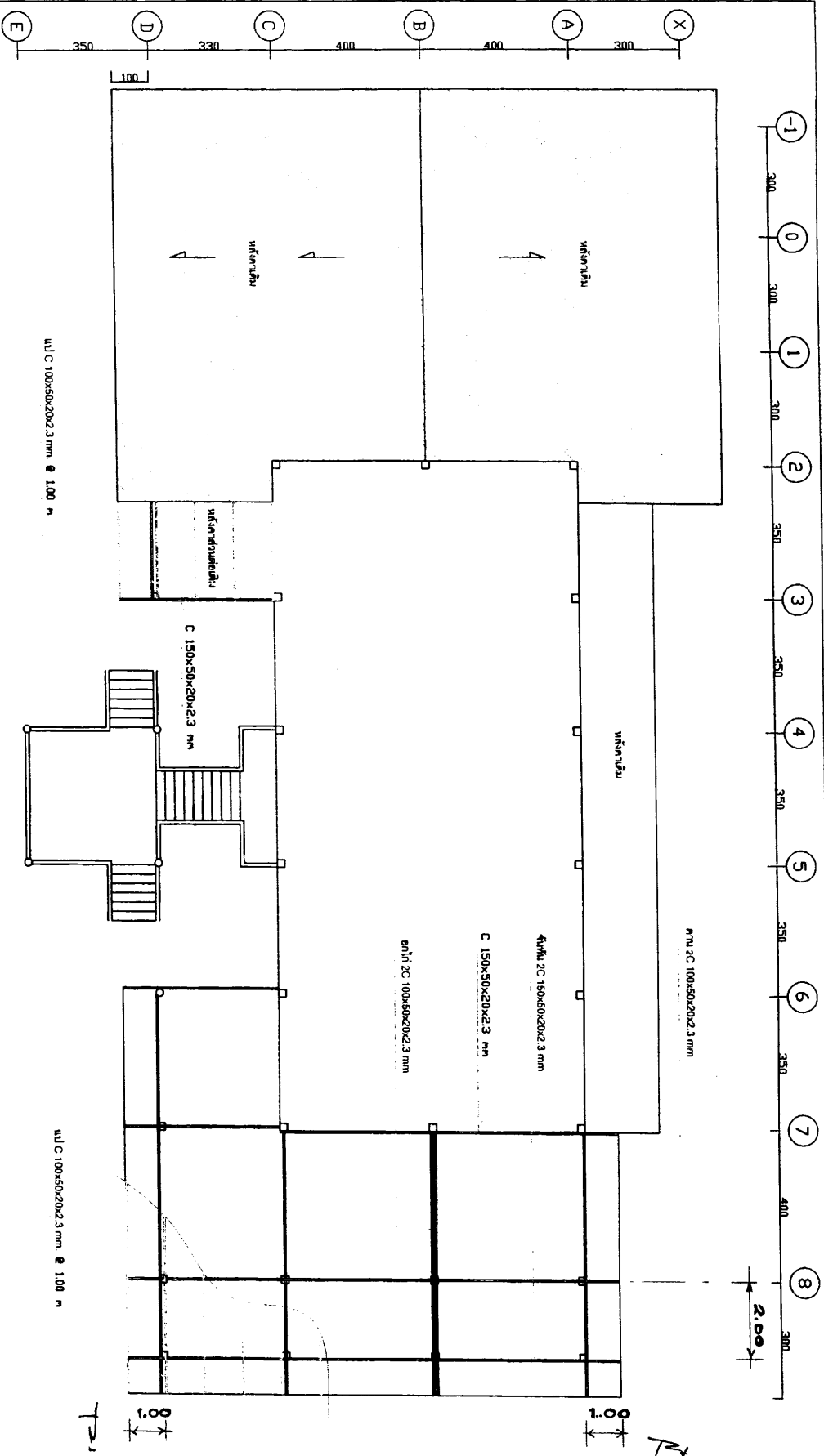

แปลนโครงสร้าง  
SCALE 1:100

หมายเหตุ: ผนังอาคารและเสาเข็มที่ระบุไว้ใช้สำหรับกรณีเท่านั้น

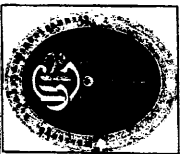

PROJECT  
งานปรับปรุง รพสต.  
อุ้มฉิ่ง

LOCATION  
รพสต.อุ้มฉิ่ง

OWNER  
รพสต.อุ้มฉิ่ง

ARCHITECT  
(นางสาวอภิญญา อธิษฐานธรรม)  
สถาปนิก ภูมิสถาปนิก

STRUCTURAL ENG.  
(นายเอกวิทย์ เพ็งรัตนพงศ์)  
วิศวกรโยธา

DRAWN BY  
สุวิชัย พิทยะประสกลพัทธ์

DWG. TITLE  
แปลนโครงสร้าง

DWG.No.	TOTAL
17	23

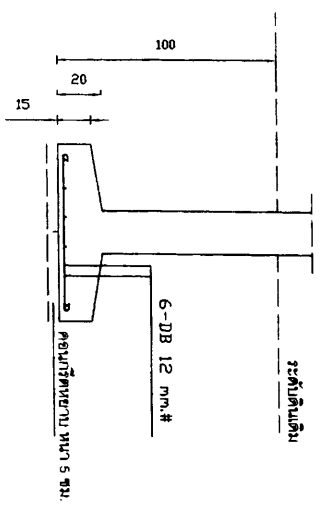
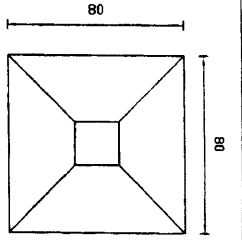

FOOTING F2

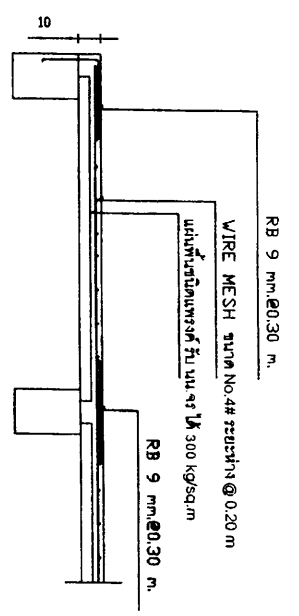

PS

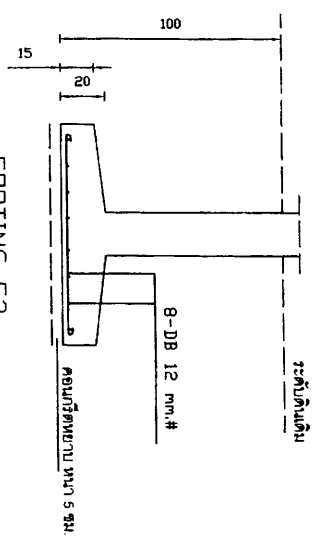
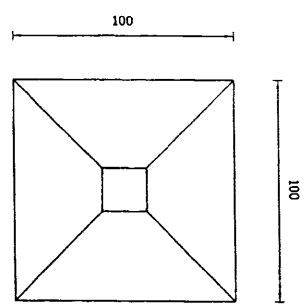

FOOTING F3

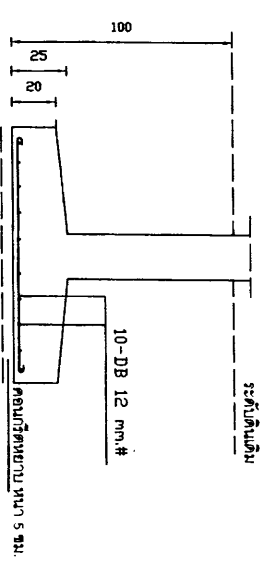
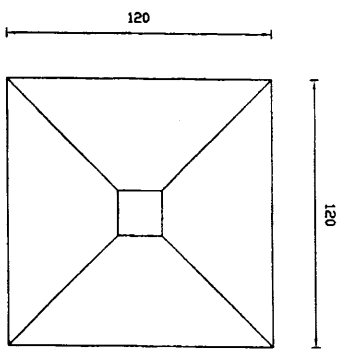

FOOTING F4

GS พื้นคสล.วางบนดิน หนา 0.10 ม.เสริมเหล็ก wire mesh No.4# @0.20 ม.#

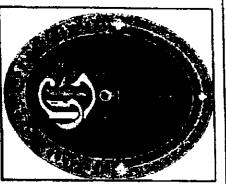

PROJECT  
งานปรับปรุง รพตต.  
จุมจัง

LOCATION  
รพตต.จุมจัง

OWNER  
รพตต.จุมจัง

ARCHITECT  
(นายชัชวาล วัฒนประยูกร)  
สถาปนิก ภูมิสถาปนิก

STRUCTURAL ENG.  
(นางอภิญญา พงษ์โคตร)  
วิศวกรโยธา

DRAWN BY  
สุวิษณุ พิทยะดลพัทธ์

DWG.TITLE  
ขยายฐานราก

DWG.No.	TOTAL
18	23

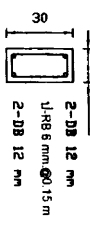
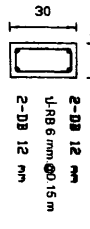
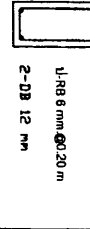
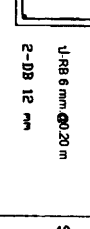
	B1	B2	B3
ช่องหัวเสา	ช่องกลางเสา	ช่องหัวเสา	ช่องกลางเสา
 <p>2-D8 12 มม U-RB 6 มม @ 15 มม</p>	 <p>2-D8 12 มม U-RB 6 มม @ 15 มม</p>	 <p>2-D8 12 มม U-RB 6 มม @ 20 มม</p>	 <p>2-D8 12 มม U-RB 6 มม @ 20 มม</p>

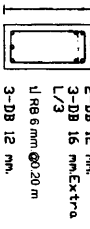
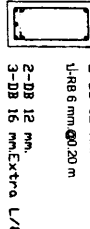
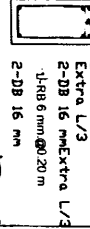
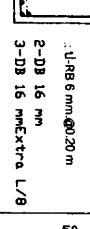
	B4	B5	B6
ช่องหัวเสา	ช่องกลางเสา	ช่องหัวเสา	ช่องกลางเสา
 <p>2-D8 12 มม 3-D8 16 มม Extra L/3 U-RB 6 มม @ 20 มม</p>	 <p>2-D8 12 มม U-RB 6 มม @ 20 มม</p>	 <p>2-D8 15 มม + 1-D8 16 มม Extra L/3 U-RB 6 มม @ 20 มม</p>	 <p>2-D8 16 มม U-RB 6 มม @ 20 มม</p>

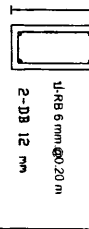
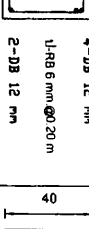
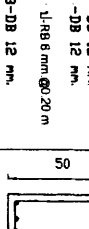
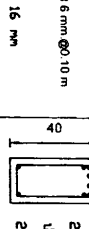
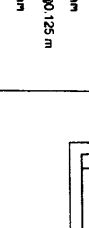
B2 C	B3 C	B4 C	B6 C	B3 CX
ตลอดคาน	ตลอดคาน	ตลอดคาน	ตลอดคาน	ตลอดคาน
 <p>2-D8 12 มม U-RB 6 มม @ 20 มม</p>	 <p>4-D8 12 มม U-RB 6 มม @ 20 มม</p>	 <p>4-D8 12 มม U-RB 8 มม @ 20 มม</p>	 <p>3-D8 16 มม U-RB 6 มม @ 10 มม</p>	 <p>2-D8 12 มม + 2-D8 16 มม U-RB 6 มม @ 125 มม</p>

Handwritten signature and initials.

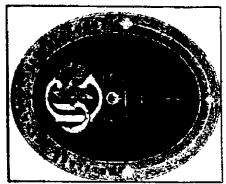
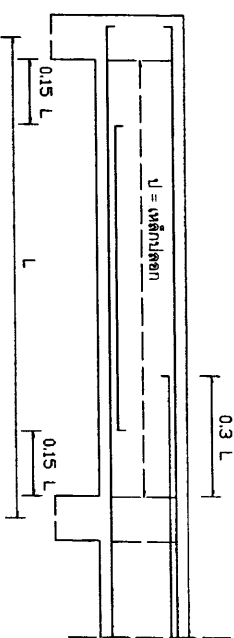
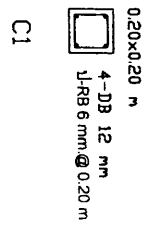
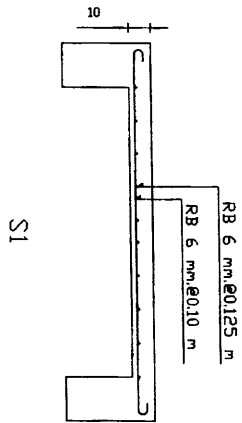
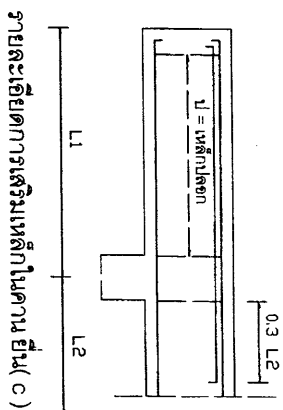

PROJECT  
งานปรับปรุง รพชต.  
จุมจัง

LOCATION  
รพชต.จุมจัง

OWNER  
รพชต.จุมจัง

ARCHITECT  
(นายเอกชัย ชื่นชูเกียรติ)  
สถาปนิก-ผู้รับผิดชอบ

STRUCTURAL ENG.  
นายเอกชัย ชื่นชูเกียรติ  
วิศวกรโยธา

DRAWN BY  
ฐิติษฐ์ พิษณุประดิษฐ์  
สถาปนิก

DWG. TITLE  
ขยอย เสา คาน และพื้น  
(TYPICAL FORM)

DWG.No. 19 TOTAL 23

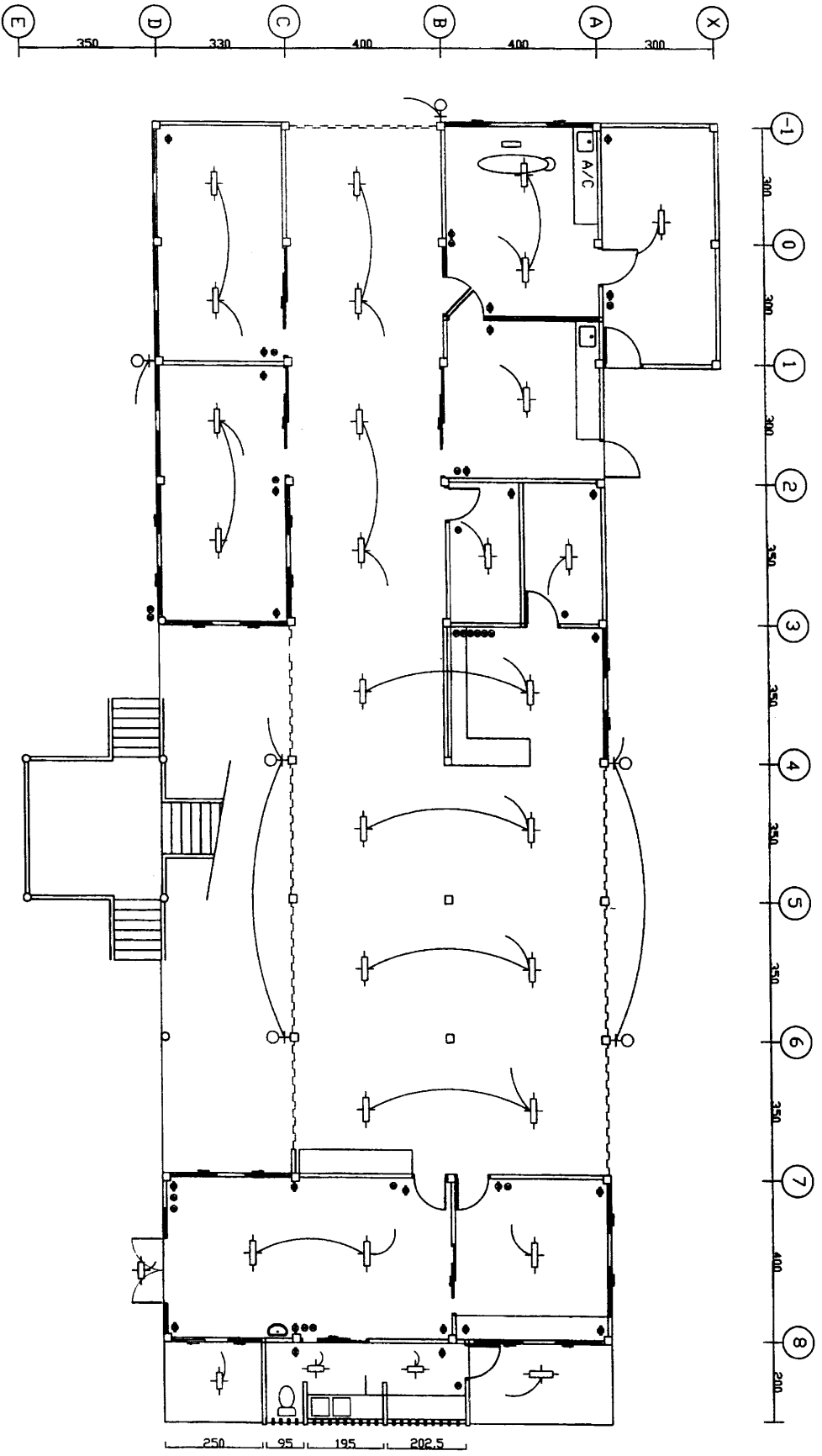

แปลนระบบไฟฟ้า  
SCALE 1:100

หมายเหตุ  
อุปกรณ์ไฟฟ้า (เครื่อง ไม้) ใช้ของ Bichino  
ขนาดพื้นที่วางแผงควบคุมไฟฟ้า  
ขนาดพื้นที่วางแผงตู้ไฟฟ้า 2x2.5+1x1.5 sq.mm  
LOAD CENTER และ MAIN BREAKER ใช้ชนิดใหม่ ขนาด 18 circuit

- โคมไฟฝังเพดานขนาด 1x36 watt
- โคมไฟฝังเพดานขนาด 1x18 watt
- ♀ โคมไฟฝังเพดานขนาด 18 watt
- ลโคม
- ⊞ LOAD CENTER ขนาด 18 60x
- ◆ แผงควบคุมไฟฟ้า

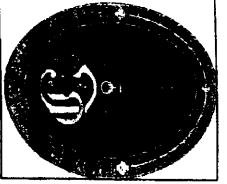
	
PROJECT งานปรับปรุง ระบบ. คุณลุง	
LOCATION รพสต.คุณลุง	
OWNER รพสต.คุณลุง	
ARCHITECT (บริษัท อธิปัตย์ วิศวกรรม) สถาปัตย์ วิศวกรรม	
STRUCTURAL ENG. คุณอภัย วัฒนศิริพันธ์ วิมลเนตร	
DRAWN BY คุณชัชวาล วัฒนศิริพันธ์	
DWG.TITLE แปลนระบบไฟฟ้า	
DWG.No. 20	TOTAL 23

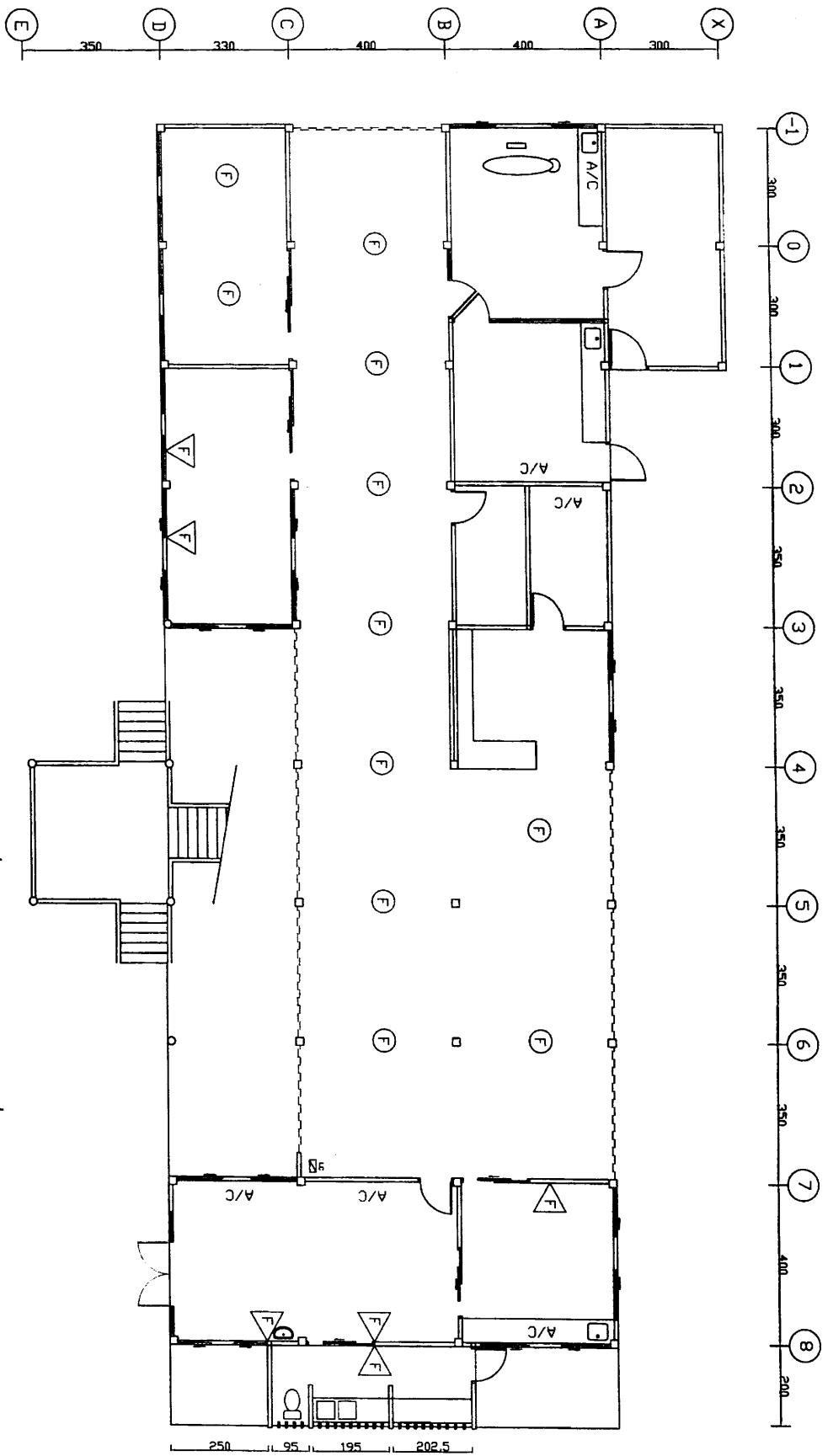

แปลนระบบเครื่องปรับอากาศ และ อื่นๆ

SCALE 1:100

หมายเหตุ

- พื้นที่ว่างมีขนาดขนาด 2x4+1x2.5 sq.m จากตู้ LC ตู้ลิ้นชักแบบลิ้นชักเบอร์ จำนวน 6 ชุด พร้อมติดตั้งตู้เย็น จำนวน 2 ชุด
- มีขนาดขนาด 2x1.5 sq.m ตู้ลิ้นชักแบบลิ้นชักติดตั้งบน จำนวน 12 ชุด พร้อมติดตั้งตู้หม้อต้ม จำนวน 1 (๑) ชุด
- มีขนาดขนาด 2x2.5+1x2.5 sq.m ตู้ลิ้นชักแบบลิ้นชักพร้อมลิ้นชักขนาด 20 AMP จำนวน 3 ชุด
- เดินสาย พร้อมติดตั้งพัดลมดูดอากาศได้ตามแบบโดยพร้อมทั้งสายการเดิน จำนวน 1 ชุด
- คำนวณพื้นที่ติดตั้งพัดลมดูดอากาศให้สอดคล้องกัน



PROJECT

งานปรับปรุง รพสต. อุมฉิ่ง

LOCATION

รพสต. อุมฉิ่ง

OWNER

รพสต. อุมฉิ่ง

ARCHITECT

(นายอภิรักษ์ บัญญาขันธ์)  
สถาปนิก ภูมิสถาปนิก

STRUCTURAL ENG.

(นายอภิรักษ์ บัญญาขันธ์)  
วิศวกรโยธา

DRAWN BY

สุวิษญ์ พิษณุประสกลพัทธ์

DWG.TITLE

แปลนระบบเครื่องปรับอากาศ อื่นๆ

DWG.No.

21

TOTAL

23





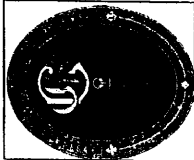

PROJECT

งานปรับปรุง รพตต.  
อุม่วง

LOCATION

รพตต.อุม่วง

OWNER

รพตต.อุม่วง

ARCHITECT

(นายทศพร ชัยชนะกุล)  
สถาปนิก ภูมิสถาปนิก

STRUCTURAL ENG.

(นายวิทยา หนึ่งสิงหนาท)  
วิศวกรโยธา

DRAWN BY

สุวิษุทธิ์ พิชาญะสกลพัทธ์

DWG.TITLE

แปลนเปิดดักกลิ่น  
และแมนโฮล

DWG.No.

23

TOTAL

23

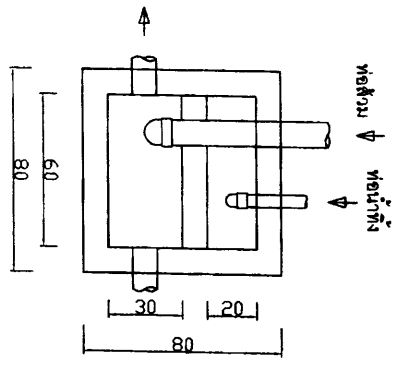

แปลนเปิดดักกลิ่น

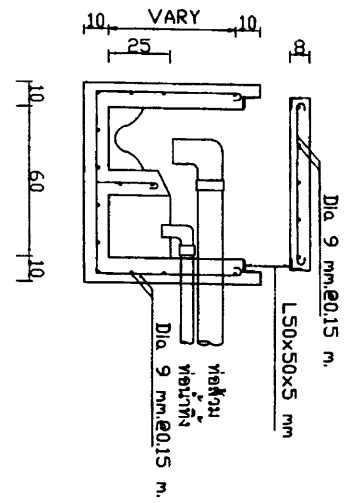

รูปตัด

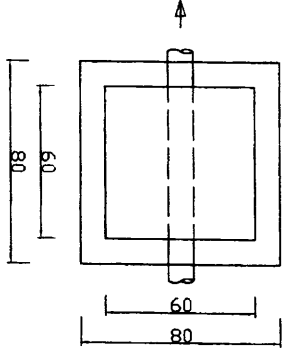

แปลนบ่อแมนโฮล

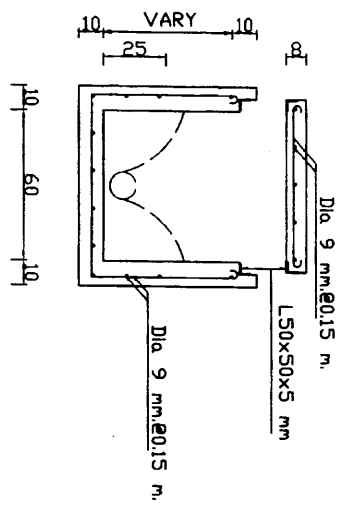

รูปตัด

ข้อกำหนดเพิ่มเติม งานปรับปรุง รพสต. <sup>ศูนย์</sup> รพ. ภูนิกรายณ์

1. ห้องันตกรรม ให้ทำฝ้ายิปซัมบอร์ดฉาบเรียบ โครง C-Line พร้อมทาสีน้ำพลาสติกชนิดทาฝ้าเพดาน
2. ให้ติดตั้ง เบรกเกอร์ จำนวน 2 ชุด พร้อมเดินสายจากตู้ LC มายังเบรกเกอร์ทั้งสองตัว มีรายละเอียดดังนี้
  - 2.1 เบรกเกอร์ B1 ขนาด 16 แอมป์ สายไฟฟ้า VAF ขนาด  $2 \times 2.5 + 2.5$  sq.mm
  - 2.2 เบรกเกอร์ B2 ขนาด 20 แอมป์ สายไฟฟ้า VAF ขนาด  $2 \times 4.0 + 2.5$  sq.mm
3. ให้เดินท่อ PVC ดังต่อไปนี้
  - 3.1 ท่อร้อยสายไฟฟ้า ขนาดท่อ  $\frac{1}{2}$ " พร้อมร้อยสาย ขนาด  $2 \times 2.5 + 2.5$  sq.mm จากเบรกเกอร์ B1 ไปยังได้พื้นที่ติดตั้ง ยูนิตทันตกรรม
  - 3.2 ท่อร้อยสายไฟฟ้า ขนาดท่อ  $\frac{1}{2}$ " พร้อมร้อยสาย ขนาด  $2 \times 2.5 + 2.5$  sq.mm จากพื้นที่ติดตั้งยูนิตทันตกรรมไปยังตำแหน่งติดตั้ง มอเตอร์ซักชั้น
  - 3.3 ท่อร้อยสายไฟฟ้า ขนาดท่อ  $\frac{3}{4}$ " พร้อมร้อยสาย ขนาด  $2 \times 4.0 + 2.5$  sq.mm จากเบรกเกอร์ B2 ไปยังตำแหน่งติดตั้งปั้มลม
  - 3.4 ท่อเดินสายลม ใช้ท่อ PVC ขนาด 1" จากบริเวณพื้นที่ติดตั้งยูนิตทันตกรรมไปยังตำแหน่งติดตั้งปั้มลม
  - 3.5 ท่อน้ำดี ขนาดท่อ  $\frac{1}{2}$ " class 13.5 จากระบบน้ำประปาของ รพสต. ไปยังได้บริเวณติดตั้งยูนิตทันตกรรม พร้อมวาล์วสปีด-เปิด ขนาด  $\frac{1}{2}$ " จำนวน 1 ตัว
  - 3.6 ท่อน้ำทิ้ง ขนาดท่อ  $\frac{3}{2}$ " class 8.5 จากบริเวณติดตั้งยูนิตทันตกรรม ไปยังบ่อดักกลิ่น ของระบบน้ำทิ้งของ รพสต.
  - 3.7 ท่อดูน้ำทิ้ง ของมอเตอร์ซักชั้น ขนาด 1" จากบริเวณมอเตอร์ซักชั้นมายังยูนิตทันตกรรม

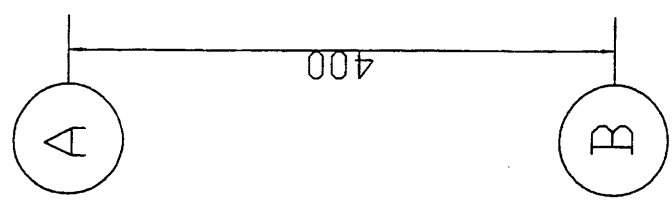
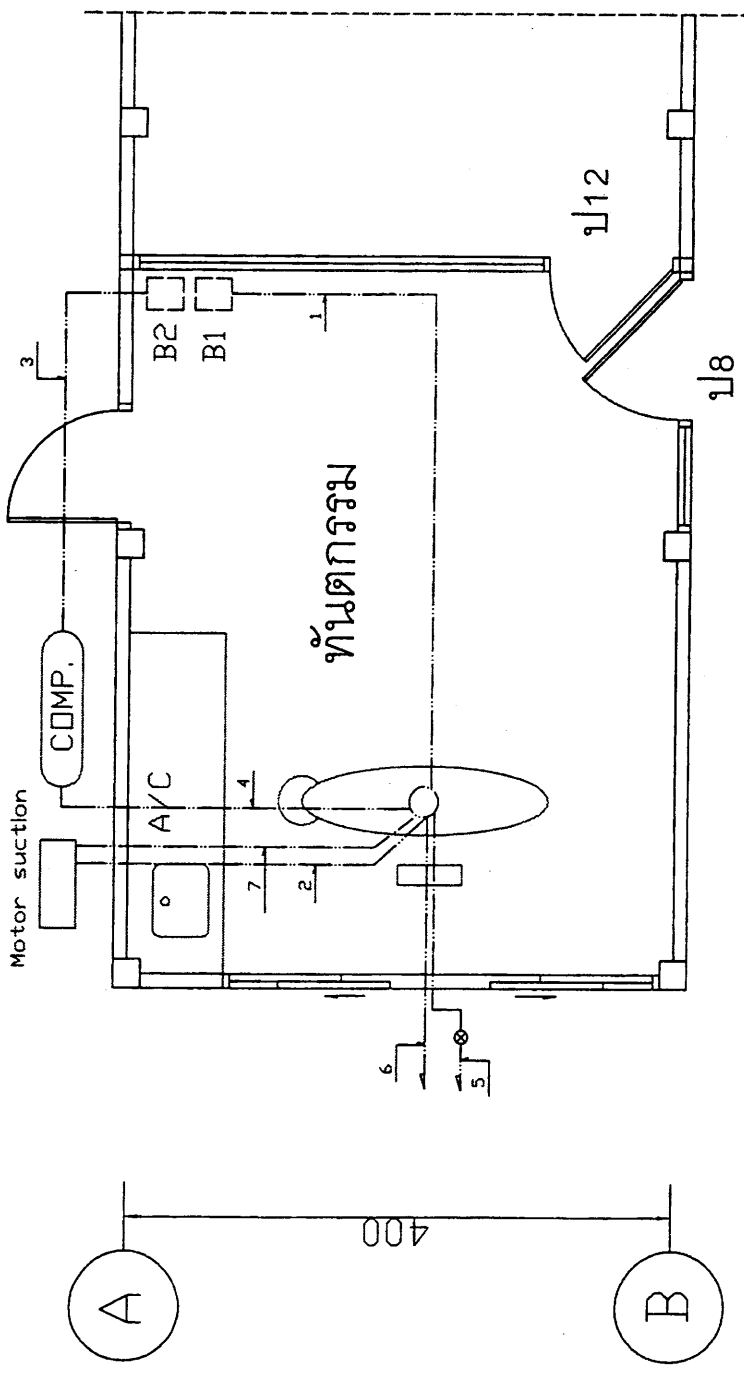
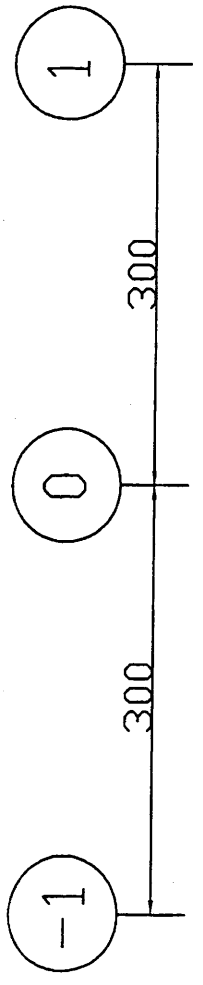

ขยายห้องถังตกกรรรม รพสต. จุเมจิ่ง