**เอกสารประกวดราคาจ้างก่อสร้างด้วยการประกวดราคาอิเล็กทรอนิกส์ (e-bidding)**

เลขที่ ๑๕/๒๕๖๑

การจ้างก่อสร้างเหมาซ่อมแซมปรับปรุง ห้องตรวจรักษาโรค ห้องฉุกเฉิน ห้องส่งเสริมสุขภาพ ห้องทันตกรรม และ
คลังเวชภัณฑ์ โรงพยาบาลส่งเสริมสุขภาพตำบลบ้านโนนพองแก้ว (รอบที่ ๒)

ตามประกาศ จังหวัดกาฬสินธุ์

ลงวันที่ ๙ พฤษภาคม ๒๕๖๑

จังหวัดกาฬสินธุ์ ซึ่งต่อไปเรียกว่า "จังหวัด" มีความประสงค์จะ ประกวดราคาจ้างก่อสร้าง เหมาซ่อม
แซมปรับปรุง ห้องตรวจรักษาโรค ห้องฉุกเฉิน ห้องส่งเสริมสุขภาพ ห้องทันตกรรม และคลังเวชภัณฑ์ โรงพยาบาลส่งเสริมสุขภาพตำบลบ้านโนนพองแก้ว (รอบที่ ๒) ณ โรงพยาบาลส่งเสริมสุขภาพตำบลบ้านโนนพองแก้ว อำเภอกุฉินารายณ์ จังหวัดกาฬสินธุ์ ด้วยวิธีประกวดราคาอิเล็กทรอนิกส์ โดยมีข้อแนะนำและข้อกำหนดดังต่อไปนี้

๑. เอกสารแนบท้ายเอกสารประกวดราคาอิเล็กทรอนิกส์

- ๑.๑ แบบรูปและรายการละเอียด
- ๑.๒ แบบใบเสนอราคาที่กำหนดไว้ในระบบจัดซื้อจัดจ้างภาครัฐด้วยอิเล็กทรอนิกส์
- ๑.๓ สัญญาจ้างทั่วไป
- ๑.๔ แบบหนังสือค้ำประกัน
 - (๑) หลักประกันสัญญา
- ๑.๕ สูตรการปรับราคา
- ๑.๖ บทนิยาม
 - (๑) ผู้ที่มีผลประโยชน์ร่วมกัน
 - (๒) การขัดขวางการแข่งขันอย่างเป็นธรรม
- ๑.๗ แบบบัญชีเอกสารที่กำหนดไว้ในระบบจัดซื้อจัดจ้างภาครัฐด้วยอิเล็กทรอนิกส์
 - (๑) บัญชีเอกสารส่วนที่ ๑
 - (๒) บัญชีเอกสารส่วนที่ ๒
- ๑.๘ รายละเอียดการคำนวณราคากลางงานก่อสร้างตาม BOQ (Bill of Quantities)

๒. คุณสมบัติของผู้ยื่นข้อเสนอ

- ๒.๑ มีความสามารถตามกฎหมาย
- ๒.๒ ไม่เป็นบุคคลล้มละลาย
- ๒.๓ ไม่อยู่ระหว่างเลิกกิจการ

๒.๔ ไม่เป็นบุคคลซึ่งอยู่ระหว่างถูกระงับการยื่นข้อเสนอหรือทำสัญญากับหน่วยงานของรัฐไว้ชั่วคราว เนื่องจากเป็นผู้ที่ไม่ผ่านเกณฑ์การประเมินผลการปฏิบัติงานของผู้ประกอบการตามระเบียบที่รัฐมนตรีว่าการกระทรวงการคลังกำหนดตามที่ประกาศเผยแพร่ในระบบเครือข่ายสารสนเทศของกรมบัญชีกลาง

๒.๕ ไม่เป็นบุคคลซึ่งถูกระงับชื่อไว้ในบัญชีรายชื่อผู้ทำงานและได้แจ้งเวียนชื่อให้เป็นผู้ทำงานของหน่วยงานของรัฐในระบบเครือข่ายสารสนเทศของกรมบัญชีกลาง ซึ่งรวมถึงนิติบุคคลที่ผู้ทำงานเป็นหุ้นส่วนผู้จัดการ กรรมการผู้จัดการ ผู้บริหาร ผู้มีอำนาจในการดำเนินงานในกิจการของนิติบุคคลนั้นด้วย

๒.๖ มีคุณสมบัติและไม่มีลักษณะต้องห้ามตามที่คณะกรรมการนโยบายการจัดซื้อจัดจ้างและการบริหารพัสดุภาครัฐกำหนดในราชกิจจานุเบกษา

๒.๗ เป็นนิติบุคคลผู้มีอาชีพรับจ้างงานที่ประกวดราคาอิเล็กทรอนิกส์ดังกล่าว

๒.๘ ไม่เป็นผู้มีผลประโยชน์ร่วมกันกับผู้ยื่นข้อเสนอรายอื่นที่เข้ายื่นข้อเสนอให้แก่ จังหวัด ณ วันประกาศประกวดราคาอิเล็กทรอนิกส์ หรือไม่เป็นผู้กระทำการอันเป็นการขัดขวางการแข่งขันอย่างเป็นธรรม ในการประกวดราคาอิเล็กทรอนิกส์ครั้งนี้

๒.๙ ไม่เป็นผู้ได้รับเอกสิทธิ์หรือความคุ้มกัน ซึ่งอาจปฏิเสธไม่ยอมขึ้นศาลไทย เว้นแต่รัฐบาลของผู้ยื่นข้อเสนอได้มีคำสั่งให้สละเอกสิทธิ์และความคุ้มกันเช่นนั้น

๒.๑๐ ผู้ยื่นข้อเสนอต้องมีผลงานก่อสร้างประเภทเดียวกันกับงานที่ประกวดราคาจ้างก่อสร้างในวงเงินไม่น้อยกว่า ๕๐๐,๐๐๐.๐๐ บาท (ห้าแสนบาทถ้วน) และเป็นผลงานที่เป็นคู่สัญญาโดยตรงกับหน่วยงานของรัฐ หรือหน่วยงานเอกชนที่จังหวัดเชื่อถือ

ผู้ยื่นข้อเสนอที่เสนอราคาในรูปแบบของ "กิจการร่วมค้า" ต้องมีคุณสมบัติ ดังนี้

(๑) กรณีที่กิจการร่วมค้าได้จดทะเบียนเป็นนิติบุคคลใหม่ กิจการร่วมค้าจะต้องมีคุณสมบัติครบถ้วนตามเงื่อนไขที่กำหนดไว้ในเอกสารประกวดราคา และการเสนอราคาให้เสนอราคาในนาม "กิจการร่วมค้า" ส่วนคุณสมบัติด้านผลงานก่อสร้าง กิจการร่วมค้าดังกล่าวสามารถนำผลงานก่อสร้างของผู้เข้าร่วมค้ามาใช้แสดงเป็นผลงานก่อสร้างของกิจการร่วมค้าที่เข้าประกวดราคาได้

(๒) กรณีที่กิจการร่วมค้าไม่ได้จดทะเบียนเป็นนิติบุคคลใหม่ นิติบุคคลแต่ละนิติบุคคลที่เข้าร่วมค้าทุกรายจะต้องมีคุณสมบัติครบถ้วนตามเงื่อนไขที่กำหนดไว้ในเอกสารประกวดราคา เว้นแต่ ในกรณีที่กิจการร่วมค้าได้มีข้อตกลงระหว่างผู้เข้าร่วมค้าเป็นลายลักษณ์อักษรกำหนดให้ผู้เข้าร่วมค้ารายใดรายหนึ่งเป็นผู้รับผิดชอบหลักในการเข้าเสนอรากับหน่วยงานของรัฐ และแสดงหลักฐานดังกล่าวมาพร้อมการยื่นข้อเสนอประกวดราคาทางระบบจัดซื้อจัดจ้างภาครัฐด้วยอิเล็กทรอนิกส์ กิจการร่วมค่านั้นสามารถใช้ผลงานก่อสร้างของผู้เข้าร่วมค้าหลักรายเดียวเป็นผลงานก่อสร้างของกิจการร่วมค้าที่ยื่นเสนอราคาได้

ทั้งนี้ "กิจการร่วมค้าที่จดทะเบียนเป็นนิติบุคคลใหม่" หมายความว่า กิจการร่วมค้าที่จดทะเบียนเป็นนิติบุคคลต่อกรมพัฒนาธุรกิจการค้า กระทรวงพาณิชย์

๒.๑๑ ผู้ยื่นข้อเสนอต้องลงทะเบียนในระบบจัดซื้อจัดจ้างภาครัฐด้วยอิเล็กทรอนิกส์ (Electronic Government Procurement : e - GP) ของกรมบัญชีกลาง

๒.๑๒ ผู้ยื่นข้อเสนอซึ่งได้รับคัดเลือกเป็นคู่สัญญาต้องลงทะเบียนในระบบจัดซื้อจัดจ้างภาครัฐด้วยอิเล็กทรอนิกส์ (Electronic Government Procurement : e - GP) ของกรมบัญชีกลาง ตามที่คณะกรรมการ ป.ป.ช. กำหนด

๒.๑๓ ผู้ยื่นข้อเสนอต้องไม่อยู่ในฐานะเป็นผู้ไม่แสดงบัญชีรายรับรายจ่ายหรือแสดงบัญชีรายรับรายจ่ายไม่ถูกต้องครบถ้วนในสาระสำคัญ ตามที่คณะกรรมการ ป.ป.ช. กำหนด

ผู้ยื่นข้อเสนอซึ่งได้รับคัดเลือกเป็นคู่สัญญาต้องรับและจ่ายเงินผ่านบัญชีธนาคาร เว้นแต่การจ่ายเงินแต่ละครั้งซึ่งมีมูลค่าไม่เกินสามหมื่นบาทคู่สัญญาอาจจ่ายเป็นเงินสดก็ได้ ตามที่คณะกรรมการ ป.ป.ช. กำหนด

๓. หลักฐานการยื่นข้อเสนอ

ผู้ยื่นข้อเสนอจะต้องเสนอเอกสารหลักฐานยื่นมาพร้อมกับการเสนอราคาทางระบบจัดซื้อจัดจ้างภาครัฐด้วยอิเล็กทรอนิกส์ โดยแยกเป็น ๒ ส่วน คือ

๓.๑ ส่วนที่ ๑ อย่างน้อยต้องมีเอกสารดังต่อไปนี้

(๑) ในกรณีผู้ยื่นข้อเสนอเป็นนิติบุคคล

(ก) ห้างหุ้นส่วนสามัญหรือห้างหุ้นส่วนจำกัด ให้ยื่นสำเนาหนังสือรับรองการจดทะเบียนนิติบุคคล บัญชีรายชื่อหุ้นส่วนผู้จัดการ ผู้มีอำนาจควบคุม (ถ้ามี) พร้อมทั้งรับรองสำเนาถูกต้อง

(ข) บริษัทจำกัดหรือบริษัทมหาชนจำกัด ให้ยื่นสำเนาหนังสือรับรองการจดทะเบียนนิติบุคคล หนังสือบริคณห์สนธิ บัญชีรายชื่อกรรมการผู้จัดการ ผู้มีอำนาจควบคุม (ถ้ามี) และบัญชีผู้ถือหุ้นรายใหญ่ (ถ้ามี) พร้อมทั้งรับรองสำเนาถูกต้อง

(๒) ในกรณีผู้ยื่นข้อเสนอเป็นบุคคลธรรมดาหรือคณะบุคคลที่มีใช้นิติบุคคล ให้ยื่นสำเนาบัตรประจำตัวประชาชนของผู้นั้น สำเนาข้อตกลงที่แสดงถึงการเข้าเป็นหุ้นส่วน (ถ้ามี) สำเนาบัตรประจำตัวประชาชนของผู้เป็นหุ้นส่วน หรือสำเนาหนังสือเดินทางของผู้เป็นหุ้นส่วนที่ได้ถือสัญชาติไทย พร้อมทั้งรับรองสำเนาถูกต้อง

(๓) ในกรณีผู้ยื่นข้อเสนอเป็นผู้ยื่นข้อเสนอร่วมกันในฐานะเป็นผู้ร่วมค้า ให้ยื่นสำเนาสัญญาของการเข้าร่วมค้า และเอกสารตามที่ระบุไว้ใน (๑) หรือ (๒) ของผู้ร่วมค้า แล้วแต่กรณี

(๔) เอกสารเพิ่มเติมอื่นๆ

(๔.๑) สำเนาบัตรประจำตัวประชาชน

(๔.๒) สำเนาทะเบียนบ้าน

(๔.๓) สำเนาใบทะเบียนพาณิชย์ (ถ้ามี)

(๔.๔) สำเนาใบทะเบียนภาษีมูลค่าเพิ่ม (ถ้ามี)

(๕) บัญชีเอกสารส่วนที่ ๑ ทั้งหมดที่ได้ยื่นพร้อมกับการเสนอราคาทางระบบจัดซื้อจัดจ้างภาครัฐด้วยอิเล็กทรอนิกส์ ตามแบบในข้อ ๑.๗ (๑) โดยไม่ต้องแนบในรูปแบบ PDF File (Portable Document Format)

ทั้งนี้ เมื่อผู้ยื่นข้อเสนอดำเนินการแนบไฟล์เอกสารตามบัญชีเอกสารส่วนที่ ๑ ครบถ้วน ถูกต้องแล้ว ระบบจัดซื้อจัดจ้างภาครัฐด้วยอิเล็กทรอนิกส์จะสร้างบัญชีเอกสารส่วนที่ ๑ ตามแบบในข้อ ๑.๗ (๑) ให้โดยผู้ยื่นข้อเสนอไม่ต้องแนบบัญชีเอกสารส่วนที่ ๑ ดังกล่าวในรูปแบบ PDF File (Portable Document Format)

๓.๒ ส่วนที่ ๒ อย่างน้อยต้องมีเอกสารดังต่อไปนี้

(๑) ในกรณีที่ผู้ยื่นข้อเสนอมอบอำนาจให้บุคคลอื่นกระทำการแทนให้แนบหนังสือมอบอำนาจซึ่งติดอากรแสตมป์ตามกฎหมาย โดยมีหลักฐานแสดงตัวตนของผู้มอบอำนาจและผู้รับมอบอำนาจ ทั้งนี้หากผู้รับมอบอำนาจเป็นบุคคลธรรมดาต้องเป็นผู้ที่บรรลุนิติภาวะตามกฎหมายแล้วเท่านั้น

(๒) สำเนาหนังสือรับรองผลงานก่อสร้างพร้อมทั้งรับรองสำเนาถูกต้อง

(๓) บัญชีรายการก่อสร้าง หรือใบแจ้งปริมาณงานและราคา ซึ่งจะต้องแสดงรายการวัสดุอุปกรณ์ ค่าแรงงาน ภาษีประเภทต่างๆ รวมทั้งกำไรไว้ด้วย

(๔) บัญชีเอกสารส่วนที่ ๒ ทั้งหมดที่ได้ยื่นพร้อมกับการเสนอราคาทางระบบจัดซื้อจัดจ้างภาครัฐด้วยอิเล็กทรอนิกส์ตามแบบในข้อ ๑.๗ (๒) โดยไม่ต้องแนบในรูปแบบ PDF File (Portable Document Format)

ทั้งนี้ เมื่อผู้ยื่นข้อเสนอดำเนินการแนบไฟล์เอกสารตามบัญชีเอกสารส่วนที่ ๒ ครบถ้วนถูกต้องแล้ว ระบบจัดซื้อจัดจ้างภาครัฐด้วยอิเล็กทรอนิกส์จะสร้างบัญชีเอกสารส่วนที่ ๒ ตามแบบในข้อ ๑.๗ (๒) ให้โดยผู้ยื่นข้อเสนอไม่ต้องแนบบัญชีเอกสารส่วนที่ ๒ ดังกล่าวในรูปแบบ PDF File (Portable Document Format)

๔. การเสนอราคา

๔.๑ ผู้ยื่นข้อเสนอต้องยื่นข้อเสนอ และเสนอราคาทางระบบจัดซื้อจัดจ้างภาครัฐด้วยอิเล็กทรอนิกส์ตามที่กำหนดไว้ในเอกสารประกวดราคาอิเล็กทรอนิกส์นี้ โดยไม่มีเงื่อนไขใดๆ ทั้งสิ้น และจะต้องกรอกข้อความให้ถูกต้องครบถ้วน พร้อมทั้งหลักฐานแสดงตัวตนและทำการยืนยันตัวตนของผู้ยื่นข้อเสนอโดยไม่ต้องแนบบใบเสนอราคาในรูปแบบ PDF File (Portable Document Format)

๔.๒ ผู้ยื่นข้อเสนอจะต้องกรอกรายละเอียดการเสนอราคาในใบเสนอราคาตามข้อ ๑.๒ พร้อมจัดทำใบแจ้งปริมาณงานและราคา ใบบัญชีรายการก่อสร้างให้ครบถ้วน

ในการเสนอราคาให้เสนอราคาเป็นเงินบาทและเสนอราคาได้เพียงครั้งเดียวและราคาเดียว โดยเสนอราคารวม หรือราคาต่อหน่วย หรือราคาต่อรายการ ตามเงื่อนไขที่ระบุไว้ท้ายใบเสนอราคาให้ถูกต้อง ทั้งนี้ ราคารวมที่เสนอจะต้องตรงกันทั้งตัวเลขและตัวหนังสือ ถ้าตัวเลขและตัวหนังสือไม่ตรงกัน ให้ถือตัวหนังสือเป็นสำคัญ โดยคิดราคารวมทั้งสิ้นซึ่งรวมค่าภาษีมูลค่าเพิ่ม ภาษีอากรอื่น และค่าใช้จ่ายที่ปวงไว้แล้ว

ราคาที่เสนอจะต้องเสนอกำหนดยื่นราคาไม่น้อยกว่า ๑๘๐ วัน ตั้งแต่วันเสนอราคาโดยภายในกำหนดยื่นราคา ผู้ยื่นข้อเสนอต้องรับผิดชอบราคาที่ตนได้เสนอไว้และจะถอนการเสนอราคามีได้

๔.๓ ผู้ยื่นข้อเสนอจะต้องเสนอกำหนดเวลาดำเนินการก่อสร้างแล้วเสร็จไม่เกิน ๑๒๐ วัน นับถัดจากวันที่ได้รับหนังสือแจ้งจาก จังหวัด ให้เริ่มทำงาน

๔.๔ ก่อนเสนอราคา ผู้ยื่นข้อเสนอควรตรวจสอบร่างสัญญา แบบรูป และรายการละเอียด ฯลฯ ให้ถี่ถ้วนและเข้าใจเอกสารประกวดราคาจ้างอิเล็กทรอนิกส์ทั้งหมดเสียก่อนที่จะตกลงยื่นข้อเสนอตามเงื่อนไขในเอกสารประกวดราคาจ้างอิเล็กทรอนิกส์

๔.๕ ผู้ยื่นข้อเสนอต้องยื่นข้อเสนอและเสนอราคาทางระบบจัดซื้อจัดจ้างภาครัฐด้วยอิเล็กทรอนิกส์ในวันที่ ๒๘ พฤษภาคม ๒๕๖๑ ระหว่างเวลา ๐๘.๓๐ น. ถึง ๑๖.๓๐ น. และเวลาในการเสนอราคาให้ถือตามเวลาของระบบจัดซื้อจัดจ้างภาครัฐด้วยอิเล็กทรอนิกส์เป็นเกณฑ์

เมื่อพ้นกำหนดเวลายื่นข้อเสนอและเสนอราคาแล้ว จะไม่รับเอกสารการยื่นข้อเสนอและเสนอราคาใดๆ โดยเด็ดขาด

๔.๖ ผู้ยื่นข้อเสนอต้องจัดทำเอกสารสำหรับใช้ในการเสนอราคาในรูปแบบไฟล์เอกสารประเภท PDF File (Portable Document Format) โดยผู้ยื่นข้อเสนอต้องเป็นผู้รับผิดชอบตรวจสอบความครบถ้วนถูกต้อง และชัดเจนของเอกสาร PDF File ก่อนที่จะยืนยันการเสนอราคา แล้วจึงส่งข้อมูล (Upload) เพื่อเป็นการเสนอราคาให้แก่จังหวัด ผ่านทางระบบจัดซื้อจัดจ้างภาครัฐด้วยอิเล็กทรอนิกส์

๔.๗ คณะกรรมการพิจารณาผลการประกวดราคาอิเล็กทรอนิกส์จะดำเนินการตรวจสอบคุณสมบัติของผู้ยื่นข้อเสนอแต่ละรายว่า เป็นผู้ยื่นข้อเสนอที่มีผลประโยชน์ร่วมกันกับผู้ยื่นเสนอรายอื่นตามข้อ ๑.๖ (๑) หรือไม่ หากปรากฏว่าผู้ยื่นข้อเสนอรายใดเป็นผู้ยื่นข้อเสนอที่มีผลประโยชน์ร่วมกันกับผู้ยื่นเสนอรายอื่น คณะกรรมการฯ จะตัดรายชื่อผู้ยื่นเสนอราคาที่มีผลประโยชน์ร่วมกันนั้นออกจากการเป็นผู้ยื่นข้อเสนอ

หากปรากฏต่อคณะกรรมการพิจารณาผลการประกวดราคาอิเล็กทรอนิกส์ว่า ก่อนหรือในขณะที่มีการพิจารณาข้อเสนอ มีผู้ยื่นเสนอรายใดกระทำการอันเป็นการขัดขวางการแข่งขันอย่างเป็นธรรมตามข้อ ๑.๖ (๒) และคณะกรรมการฯ เชื่อว่ามีการกระทำการอันเป็นการขัดขวางการแข่งขันอย่างเป็นธรรม คณะกรรมการฯ จะตัดรายชื่อผู้ยื่นเสนอรายนั้นออกจากการเป็นผู้ยื่นข้อเสนอ และจังหวัด จะพิจารณาลงโทษผู้ยื่นเสนอดังกล่าวเป็นผู้ที่ทำงาน เว้นแต่ จังหวัด จะพิจารณาเห็นว่าผู้ยื่นเสนอรายนั้น มิใช่เป็นผู้ริเริ่มให้มีการกระทำความดังกล่าวและได้ให้ความร่วมมือเป็นประโยชน์ต่อการพิจารณาของจังหวัด

๔.๘ ผู้ยื่นข้อเสนอจะต้องปฏิบัติ ดังนี้

- (๑) ปฏิบัติตามเงื่อนไขที่ระบุไว้ในเอกสารประกวดราคาอิเล็กทรอนิกส์
- (๒) ราคาที่เสนอจะต้องเป็นราคาที่รวมภาษีมูลค่าเพิ่ม และภาษีอื่นๆ (ถ้ามี) รวมค่าใช้จ่ายทั้งปวงไว้ด้วยแล้ว
- (๓) ผู้ยื่นข้อเสนอจะต้องลงทะเบียนเพื่อเข้าสู่กระบวนการเสนอราคา ตามวัน เวลา ที่กำหนด
- (๔) ผู้ยื่นข้อเสนอจะถอนการเสนอราคาที่เสนอแล้วไม่ได้
- (๕) ผู้ยื่นข้อเสนอต้องศึกษาและทำความเข้าใจในระบบและวิธีการเสนอราคาด้วยวิธี

ประกวดราคาอิเล็กทรอนิกส์ ของกรมบัญชีกลางที่แสดงไว้ในเว็บไซต์ www.gprocurement.go.th

๕. หลักเกณฑ์และสิทธิในการพิจารณา

๕.๑ การพิจารณาผลการยื่นข้อเสนอประกวดราคาอิเล็กทรอนิกส์ครั้งนี้ จังหวัดจะพิจารณาตัดสินโดยใช้หลักเกณฑ์ ราคา

๕.๒ การพิจารณาผู้ชนะการยื่นข้อเสนอ

กรณีใช้หลักเกณฑ์ราคาในการพิจารณาผู้ชนะการยื่นข้อเสนอ จังหวัด จะพิจารณาจากราคารวม

๕.๓ หากผู้ยื่นเสนอรายใดมีคุณสมบัติไม่ถูกต้องตามข้อ ๒ หรือยื่นหลักฐานการยื่นข้อเสนอไม่ถูกต้อง หรือไม่ครบถ้วนตามข้อ ๓ หรือยื่นข้อเสนอไม่ถูกต้องตามข้อ ๔ แล้ว คณะกรรมการพิจารณาผล การประกวดราคาอิเล็กทรอนิกส์จะไม่รับพิจารณาข้อเสนอของผู้ยื่นเสนอรายนั้น เว้นแต่ผู้ยื่นเสนอรายใดเสนอ

เอกสารทางเทคนิคหรือรายละเอียดคุณลักษณะเฉพาะของพัสดุที่จะจ้างไม่ครบถ้วน หรือเสนอรายละเอียดแตกต่างไปจากเงื่อนไขที่จังหวัดกำหนดไว้ในประกาศและเอกสารประกวดราคาอิเล็กทรอนิกส์ ในส่วนที่มีใช้สาระสำคัญและความแตกต่างนั้น ไม่มีผลทำให้เกิดการได้เปรียบเสียเปรียบต่อผู้ยื่นข้อเสนอรายอื่น หรือเป็นการผิดพลาดเล็กน้อย คณะกรรมการฯ อาจพิจารณาผ่อนปรนการตัดสินผู้ยื่นข้อเสนอรายนั้น

๕.๔ จังหวัดสงวนสิทธิ์ไม่พิจารณาข้อเสนอของผู้ยื่นข้อเสนอโดยไม่มี การผ่อนผัน ในกรณีดังต่อไปนี้

(๑) ไม่ปรากฏชื่อผู้ยื่นข้อเสนอรายนั้นในบัญชีรายชื่อผู้รับเอกสารประกวดราคาอิเล็กทรอนิกส์ทางระบบจัดซื้อจัดจ้างด้วยอิเล็กทรอนิกส์ หรือบัญชีรายชื่อผู้ซื้อเอกสารประกวดราคาอิเล็กทรอนิกส์ทางระบบจัดซื้อจัดจ้างด้วยอิเล็กทรอนิกส์ ของจังหวัด

(๒) ไม่กรอกชื่อผู้ยื่นข้อเสนอในการเสนอราคาทางระบบจัดซื้อจัดจ้างด้วยอิเล็กทรอนิกส์

(๓) เสนอรายละเอียดแตกต่างไปจากเงื่อนไขที่กำหนดในเอกสารประกวดราคาอิเล็กทรอนิกส์ที่เป็นสาระสำคัญ หรือมีผลทำให้เกิดความได้เปรียบเสียเปรียบแก่ผู้ยื่นข้อเสนอรายอื่น

๕.๕ ในการตัดสินการประกวดราคาอิเล็กทรอนิกส์หรือในการทำสัญญา คณะกรรมการพิจารณาผลการประกวดราคาอิเล็กทรอนิกส์หรือจังหวัด มีสิทธิให้ผู้ยื่นข้อเสนอชี้แจงข้อเท็จจริงเพิ่มเติมได้ จังหวัดมีสิทธิที่จะไม่รับข้อเสนอ ไม่รับราคา หรือไม่ทำสัญญา หากข้อเท็จจริงดังกล่าวไม่เหมาะสมหรือไม่ถูกต้อง

๕.๖ จังหวัดทรงไว้ซึ่งสิทธิที่จะไม่รับราคาต่ำสุด หรือราคาหนึ่งราคาใด หรือราคาที่ยื่นทั้งหมดก็ได้ และอาจพิจารณาเลือกจ้างในจำนวน หรือขนาด หรือเฉพาะรายการหนึ่งรายการใด หรืออาจจะยกเลิก การประกวดราคาอิเล็กทรอนิกส์โดยไม่พิจารณาจัดจ้างเลยก็ได้ สุดแต่จะพิจารณา ทั้งนี้ เพื่อประโยชน์ของทางราชการเป็นสำคัญ และให้ถือว่า การตัดสินของจังหวัดเป็นเด็ดขาดผู้ยื่นข้อเสนอจะเรียกร้องค่าใช้จ่าย หรือค่าเสียหายใดๆ มิได้ รวมทั้ง จังหวัดจะพิจารณายกเลิกการประกวดราคาอิเล็กทรอนิกส์และลงโทษผู้ยื่นข้อเสนอเป็นผู้ทำงาน ไม่ว่าจะเป็นผู้ยื่นข้อเสนอที่ได้รับการคัดเลือกหรือไม่ก็ตาม หากมีเหตุที่เชื่อถือได้ว่ายื่นข้อเสนอกระทำการโดยไม่สุจริต เช่น การเสนอเอกสารอันเป็นเท็จ หรือใช้ชื่อบุคคลธรรมดา หรือนิติบุคคลอื่นมาเสนอราคาแทน เป็นต้น

ในกรณีที่ผู้ยื่นข้อเสนอรายที่เสนอราคาต่ำสุด เสนอราคาต่ำจนคาดหมายได้ว่าไม่อาจดำเนินงานตามเอกสารประกวดราคาอิเล็กทรอนิกส์ได้ คณะกรรมการพิจารณาผลการประกวดราคาอิเล็กทรอนิกส์หรือจังหวัด จะให้ผู้ยื่นข้อเสนอชี้แจงและแสดงหลักฐานที่ทำให้เชื่อได้ว่าผู้ยื่นข้อเสนอสามารถดำเนินงานตามเอกสารประกวดราคาอิเล็กทรอนิกส์ให้เสร็จสมบูรณ์ หากคำชี้แจงไม่เป็นที่ยอมรับได้ จังหวัด มีสิทธิที่จะไม่รับข้อเสนอหรือไม่รับราคาของผู้ยื่นข้อเสนอรายนั้น ทั้งนี้ผู้ยื่นข้อเสนอดังกล่าวไม่มีสิทธิเรียกร้องค่าใช้จ่ายหรือค่าเสียหายใดๆ จากจังหวัด

๕.๗ ก่อนลงนามในสัญญา จังหวัด อาจประกาศยกเลิกการประกวดราคาอิเล็กทรอนิกส์ หากปรากฏว่ามีการกระทำที่เข้าลักษณะผู้ยื่นข้อเสนอที่ชนะการประกวดราคาหรือที่ได้รับการคัดเลือกมีผลประโยชน์ร่วมกัน หรือมีส่วนได้เสียกับผู้ยื่นข้อเสนอรายอื่น หรือขัดขวางการแข่งขันอย่างเป็นธรรม หรือสมยอมกันกับผู้ยื่นข้อเสนอรายอื่น หรือเจ้าหน้าที่ในการเสนอราคา หรือส่อว่ากระทำการทุจริตอื่นใดในการเสนอราคา

๖. การทำสัญญาจ้างก่อสร้าง

ผู้ชนะการประกวดราคาอิเล็กทรอนิกส์จะต้องทำสัญญาจ้างตามแบบสัญญา ดังระบุในข้อ ๑.๓ หรือทำข้อตกลงเป็นหนังสือกับจังหวัด ภายใน ๗ วัน นับถัดจากวันที่ได้รับแจ้ง และจะต้องวางหลักประกันสัญญา เป็นจำนวนเงินเท่ากับร้อยละ ๕ ของราคาค่าจ้างที่ประกวดราคาอิเล็กทรอนิกส์ ให้จังหวัดยึดถือไว้ในขณะทำสัญญา โดยใช้หลักประกันอย่างหนึ่งอย่างใด ดังต่อไปนี้

๖.๑ เงินสด

๖.๒ เช็คหรือตราพท์ที่ธนาคารเซ็นสั่งจ่าย ซึ่งเป็นเช็คหรือตราพท์ลงวันที่ที่ใช้เช็คหรือตราพท์ นั้น ชำระต่อเจ้าหน้าที่ในวันทำสัญญา หรือก่อนวันนั้นไม่เกิน ๓ วันทำการ

๖.๓ หนังสือค้ำประกันของธนาคารภายในประเทศ ตามตัวอย่างที่คณะกรรมการนโยบาย กำหนด ดังระบุในข้อ ๑.๔ (๒) หรือจะเป็นหนังสือค้ำประกันอิเล็กทรอนิกส์ตามวิธีการที่กรมบัญชีกลางกำหนด

๖.๔ หนังสือค้ำประกันของบริษัทเงินทุน หรือบริษัทเงินทุนหลักทรัพย์ที่ได้รับอนุญาตให้ ประกอบกิจการเงินทุนเพื่อการพาณิชย์และประกอบธุรกิจค้ำประกันตามประกาศของธนาคารแห่งประเทศไทย ตาม รายชื่อบริษัทเงินทุนที่ธนาคารแห่งประเทศไทยแจ้งเวียนให้ทราบ โดยอนุโลมให้ใช้ตามตัวอย่างหนังสือค้ำประกันของ ธนาคารที่คณะกรรมการนโยบายกำหนด ดังระบุในข้อ ๑.๔ (๒)

๖.๕ พันธบัตรรัฐบาลไทย

หลักประกันนี้จะคืนให้ โดยไม่มีดอกเบี้ยภายใน ๑๕ วันนับถัดจากวันที่ผู้ชนะการประกวดราคา อิเล็กทรอนิกส์ (ผู้รับจ้าง) พ้นจากข้อผูกพันตามสัญญาจ้างแล้ว

๗. ค่าจ้างและการจ่ายเงิน

จังหวัดจะจ่ายค่าจ้างซึ่งได้รวมภาษีมูลค่าเพิ่ม ตลอดจนภาษีอื่น ๆ และค่าใช้จ่ายทั้งปวงแล้ว โดย ถือราคาเหมารวมเป็นเกณฑ์ และกำหนดการจ่ายเงินเป็น จำนวน ๑ งวด ดังนี้

เป็นจำนวนเงินในอัตราร้อยละ ๑๐๐ ของค่าจ้าง เมื่อผู้รับจ้างได้ปฏิบัติงานทั้งหมดให้แล้วเสร็จ เรียบร้อยตามสัญญา รวมทั้งทำสถานที่ก่อสร้างให้สะอาดเรียบร้อย

๘. อัตราค่าปรับ

ค่าปรับตามสัญญาจ้างแนบท้ายเอกสารประกวดราคาอิเล็กทรอนิกส์นี้ หรือข้อตกลงจ้างเป็น หนังสือจะกำหนด ดังนี้

๘.๑ กรณีที่ผู้รับจ้างนำงานที่รับจ้างไปจ้างช่วงให้ผู้อื่นทำอีกทอดหนึ่งโดยไม่ได้รับอนุญาตจาก จังหวัด จะกำหนดค่าปรับสำหรับการฝ่าฝืนดังกล่าวเป็นจำนวนร้อยละ ๑๕.๐๐ ของวงเงินของงานจ้างช่วงนั้น

๘.๒ กรณีที่ผู้รับจ้างปฏิบัติผิดสัญญาจ้างก่อสร้าง นอกเหนือจากข้อ ๘.๑ จะกำหนดค่าปรับ เป็นรายวันเป็นจำนวนเงินตายตัวในอัตราร้อยละ ๐.๑๐ ของราคางานจ้าง

๙. การรับประกันความชำรุดบกพร่อง

ผู้ชนะการประกวดราคาอิเล็กทรอนิกส์ซึ่งได้ทำสัญญาจ้าง ตามแบบ ดังระบุในข้อ ๑.๓ หรือข้อ ตกลงจ้างเป็นหนังสือแล้วแต่กรณี จะต้องรับประกันความชำรุดบกพร่องของงานจ้างที่เกิดขึ้นภายในระยะเวลา ไม่น้อย กว่า ๒ ปี นับถัดจากวันที่จังหวัดได้รับมอบงาน โดยต้องบริหารจัดการซ่อมแซมแก้ไขให้ใช้การได้ดีดังเดิมภายใน ๑๕ วัน นับถัดจากวันที่ได้รับแจ้งความชำรุดบกพร่อง

๑๐. ข้อสงวนสิทธิในการยื่นข้อเสนอลื่นและอื่น ๆ

๑๐.๑ เงินค่าจ้างสำหรับงานจ้างครั้งนี้ ได้มาจากงบค่าบริการทางการแพทย์ สมทบเงินบำรุงโรงพยาบาลสมเด็จพระยุพราชกุฉินารายณ์

การลงนามในสัญญาจะกระทำได้อต่อเมื่อ จังหวัดได้รับอนุมัติเงินค่าก่อสร้างจากงบค่าบริการทางการแพทย์ สมทบเงินบำรุงโรงพยาบาลสมเด็จพระยุพราชกุฉินารายณ์

๑๐.๒ เมื่อจังหวัดได้คัดเลือกผู้ยื่นข้อเสนอรายใดให้เป็นผู้รับจ้าง และได้ตกลงจ้าง ตามการประกวดราคาอิเล็กทรอนิกส์แล้ว ถ้าผู้รับจ้างจะต้องส่งหรือนำสิ่งของมาเพื่องานจ้างดังกล่าวเข้ามาจากต่างประเทศ และของนั้นต้องนำเข้ามาโดยทางเรือในเส้นทางที่มีเรือไทยเดินอยู่ และสามารถให้บริการรับขนได้ตามที่รัฐมนตรีว่าการกระทรวงคมนาคมประกาศกำหนด ผู้ยื่นข้อเสนอซึ่งเป็นผู้รับจ้างจะต้องปฏิบัติตามกฎหมายว่าด้วยการส่งเสริมการพาณิชย์นาวี ดังนี้

(๑) แฉ่งการส่งหรือนำสิ่งของดังกล่าวเข้ามาจากต่างประเทศต่อกรมเจ้าท่า ภายใน ๗ วัน นับตั้งแต่วันที่ผู้รับจ้างส่งหรือซื้อของจากต่างประเทศ เว้นแต่เป็นของที่รัฐมนตรีว่าการกระทรวงคมนาคมประกาศยกเว้นให้บรรทุกโดยเรืออื่นได้

(๒) จัดการให้สิ่งของดังกล่าวบรรทุกโดยเรือไทย หรือเรือที่มีสิทธิเช่นเดียวกับเรือไทย จากต่างประเทศมายังประเทศไทย เว้นแต่จะได้รับอนุญาตจากกรมเจ้าท่า ให้บรรทุกสิ่งของนั้น โดยเรืออื่นที่มีใช้เรือไทย ซึ่งจะต้องได้รับอนุญาตเช่นนั้นก่อนบรรทุกของลงเรืออื่น หรือเป็นของที่รัฐมนตรีว่าการกระทรวงคมนาคมประกาศยกเว้นให้บรรทุกโดยเรืออื่น

(๓) ในกรณีที่มิปฏิบัติตาม (๑) หรือ (๒) ผู้รับจ้างจะต้องรับผิดชอบตามกฎหมายว่าด้วยการส่งเสริมการพาณิชย์นาวี

๑๐.๓ ผู้ยื่นข้อเสนอซึ่งจังหวัดได้คัดเลือกแล้ว ไม่ไปทำสัญญาหรือข้อตกลงจ้างเป็นหนังสือภายในเวลาที่กำหนดตั้งระบุไว้ในข้อ ๗ จังหวัดจะริบหลักประกันการยื่นข้อเสนอ หรือเรียกธองจากผู้ออกหนังสือค้ำประกันการยื่นข้อเสนอทันที และอาจพิจารณาเรียกรธองให้ชดใช้ความเสียหายอื่น (ถ้ามี) รวมทั้งจะพิจารณาให้เป็นผู้ทำงานตามระเบียบกระทรวงการคลังว่าด้วยการจัดซื้อจัดจ้างและการบริหารพัสดุภาครัฐ

๑๐.๔ จังหวัดสงวนสิทธิ์ที่จะแก้ไขเพิ่มเติมเงื่อนไข หรือข้อกำหนดในแบบสัญญาหรือข้อตกลงจ้างเป็นหนังสือให้เป็นไปตามความเห็นของสำนักงานอัยการสูงสุด (ถ้ามี)

๑๐.๕ ในกรณีที่เอกสารแนบท้ายเอกสารประกวดราคาอิเล็กทรอนิกส์นี้ มีความขัดหรือแย้งกัน ผู้ยื่นข้อเสนอจะต้องปฏิบัติตามคำวินิจฉัยของจังหวัด คำวินิจฉัยดังกล่าวให้ถือเป็นที่สุด และผู้ยื่นข้อเสนอไม่มีสิทธิเรียกร้องค่าใช้จ่ายใดๆ เพิ่มเติม

๑๐.๖ จังหวัด อาจประกาศยกเลิกการจัดจ้างในกรณีต่อไปนี้ได้ โดยที่ผู้ยื่นข้อเสนอจะเรียกร้องค่าเสียหายใดๆ จากจังหวัดไม่ได้

(๑) จังหวัดไม่ได้รับการจัดสรรเงินที่จะใช้ในการจัดจ้างหรือได้รับจัดสรรแต่ไม่เพียงพอที่จะทำการจัดจ้างครั้งนี้ต่อไป

(๒) มีการกระทำที่เข้าลักษณะผู้ยื่นข้อเสนอที่ชนะการจัดจ้างหรือที่ได้รับการคัดเลือกมีผลประโยชน์ร่วมกัน หรือมีส่วนได้เสียกับผู้ยื่นข้อเสนอรายอื่น หรือขัดขวางการแข่งขันอย่างเป็นธรรมหรือสมยอมกันกับผู้ยื่นข้อเสนอรายอื่น หรือเจ้าหน้าที่ในการเสนอราคา หรือสื่อว่ากระทำการทุจริตอื่นใดในการเสนอราคา

(ก) การทำการจัดจ้างครั้งนี้ต่อไปอาจก่อให้เกิดความเสียหายแก่จังหวัด หรือกระทบต่อประโยชน์สาธารณะ

(ข) กรณีอื่นในทำนองเดียวกับ (๑) (๒) หรือ (๓) ตามที่กำหนดในกฎกระทรวงซึ่งออกตามความในกฎหมายว่าด้วยการจัดซื้อจัดจ้างและการบริหารพัสดุภาครัฐ

๑๑. การปรับราคาค่างานก่อสร้าง

การปรับราคาค่างานก่อสร้างตามสูตรการปรับราคาดังระบุในข้อ ๑.๕ จะนำมาใช้ในกรณีที่ ค่างานก่อสร้างลดลงหรือเพิ่มขึ้น โดยวิธีการต่อไปนี้

ตามเงื่อนไข หลักเกณฑ์ สูตรและวิธีคำนวณที่ใช้กับสัญญาแบบปรับราคาได้ตามมติคณะรัฐมนตรี เมื่อวันที่ ๒๒ สิงหาคม ๒๕๓๒ เรื่อง การพิจารณาช่วยเหลือผู้ประกอบการอาชีพงานก่อสร้าง ตามหนังสือสำนักเลขาธิการคณะรัฐมนตรี ที่ นร ๐๒๐๓/ว ๑๐๙ ลงวันที่ ๒๔ สิงหาคม ๒๕๓๒

สูตรการปรับราคา (สูตรค่า K) จะต้องคงที่ที่ระดับที่กำหนดไว้ในวันแล้วเสร็จตามที่กำหนดไว้ในสัญญา หรือภายในระยะเวลาที่จังหวัดได้ขยายออกไป โดยจะใช้สูตรของทางราชการที่ได้ระบุในข้อ ๑.๕

๑๒. มาตรฐานฝีมือช่าง

เมื่อจังหวัดได้คัดเลือกผู้ยื่นข้อเสนอรายใดให้เป็นผู้รับจ้างและได้ตกลงจ้างก่อสร้างตามประกาศนี้แล้ว ผู้ยื่นข้อเสนอจะต้องตกลงว่าในการปฏิบัติงานก่อสร้างดังกล่าว ผู้เสนอราคาจะต้องมีและใช้ผู้มีวุฒิบัตรระดับ ปวช. ปวส. และปวท. หรือเทียบเท่าจากสถาบันการศึกษาที่ ก.พ. รับรองให้เข้ารับราชการได้ ในอัตราไม่ต่ำกว่าร้อยละ ๑๐ ของแต่ละ สาขาช่างแต่จะต้องมีจำนวนช่างอย่างน้อย ๑ คน ในแต่ละสาขาช่าง ดังต่อไปนี้

๑๒.๑ ช่างก่อสร้างหรือช่างโยธา

๑๓. การปฏิบัติตามกฎหมายและระเบียบ

ในระหว่างระยะเวลาการก่อสร้าง ผู้ยื่นข้อเสนอที่ได้รับการคัดเลือกให้เป็นผู้รับจ้างต้องปฏิบัติตามหลักเกณฑ์ที่กฎหมายและระเบียบได้กำหนดไว้โดยเคร่งครัด

๑๔. การประเมินผลการปฏิบัติงานของผู้ประกอบการ

จังหวัด สามารถนำผลการปฏิบัติงานแล้วเสร็จตามสัญญาของผู้ยื่นข้อเสนอที่ได้รับการคัดเลือกให้เป็นผู้รับจ้างเพื่อนำมาประเมินผลการปฏิบัติงานของผู้ประกอบการ

ทั้งนี้ หากผู้ยื่นข้อเสนอที่ได้รับการคัดเลือกไม่ผ่านเกณฑ์ที่กำหนดจะถูกระงับการยื่นข้อเสนอหรือทำสัญญากับจังหวัด ไว้ชั่วคราว

จังหวัดกาฬสินธุ์

๙ พฤษภาคม ๒๕๖๑

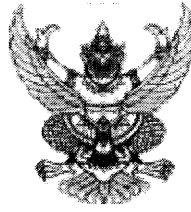

ประกาศจังหวัดกาฬสินธุ์

เรื่อง ประกวดราคาจ้างก่อสร้างเหมาซ่อมแซมปรับปรุง ห้องตรวจรักษาโรค ห้องฉุกเฉิน ห้องส่งเสริมสุขภาพ ห้อง
ทันตกรรม และคลังเวชภัณฑ์ โรงพยาบาลส่งเสริมสุขภาพตำบลบ้านโนนพองแก้ว (รอบที่ ๒) ด้วยวิธีประกวด
ราคาอิเล็กทรอนิกส์ (e-bidding)

จังหวัดกาฬสินธุ์ มีความประสงค์จะ ประกวดราคาจ้างก่อสร้างเหมาซ่อมแซมปรับปรุง ห้องตรวจรักษา
โรค ห้องฉุกเฉิน ห้องส่งเสริมสุขภาพ ห้องทันตกรรม และคลังเวชภัณฑ์ โรงพยาบาลส่งเสริมสุขภาพตำบลบ้านโนน
พองแก้ว (รอบที่ ๒) ด้วยวิธีประกวดราคาอิเล็กทรอนิกส์ (e-bidding) ราคาของงานก่อสร้างในการประกวดราคา
ครั้งนี้เป็นเงินทั้งสิ้น ๑,๐๕๓,๐๐๐.๐๐ บาท (หนึ่งล้านห้าหมื่นสามพันบาทถ้วน)

ผู้ยื่นข้อเสนอจะต้องมีคุณสมบัติ ดังต่อไปนี้

๑. มีความสามารถตามกฎหมาย
๒. ไม่เป็นบุคคลล้มละลาย
๓. ไม่อยู่ระหว่างเลิกกิจการ
๔. ไม่เป็นบุคคลซึ่งอยู่ระหว่างถูกระงับการยื่นข้อเสนอหรือทำสัญญากับหน่วยงานของรัฐไว้ชั่วคราวเนื่อง
จากเป็นผู้ที่ไม่ผ่านเกณฑ์การประเมินผลการปฏิบัติงานของผู้ประกอบการตามระเบียบที่รัฐมนตรีว่าการกระทรวงการ
คลังกำหนดตามที่ประกาศเผยแพร่ในระบบเครือข่ายสารสนเทศของกรมบัญชีกลาง
๕. ไม่เป็นบุคคลซึ่งถูกระบุชื่อไว้ในบัญชีรายชื่อผู้ทำงานและได้แจ้งเวียนชื่อให้เป็นผู้ทำงานของหน่วยงาน
ของรัฐในระบบเครือข่ายสารสนเทศของกรมบัญชีกลาง ซึ่งรวมถึงนิติบุคคลที่ผู้ทำงานเป็นหุ้นส่วนผู้จัดการ กรรมการผู้
จัดการ ผู้บริหาร ผู้มีอำนาจในการดำเนินงานในกิจการของนิติบุคคลนั้นด้วย
๖. มีคุณสมบัติและไม่มีลักษณะต้องห้ามตามที่คณะกรรมการนโยบายการจัดซื้อจัดจ้างและการบริหาร
พัสดุภาครัฐกำหนดในราชกิจจานุเบกษา
๗. เป็นนิติบุคคลผู้มีอาชีพรับจ้างงานที่ประกวดราคาอิเล็กทรอนิกส์ดังกล่าว
๘. ไม่เป็นผู้มีผลประโยชน์ร่วมกันกับผู้ยื่นข้อเสนอรายอื่นที่เข้ายื่นข้อเสนอให้แก่จังหวัดกาฬสินธุ์ ณ
วันประกาศประกวดราคาอิเล็กทรอนิกส์ หรือไม่เป็นผู้กระทำการอันเป็นการขัดขวางการแข่งขันราคาอย่างเป็นธรรม
ในการประกวดราคาอิเล็กทรอนิกส์ครั้งนี้
๙. ไม่เป็นผู้ได้รับเอกสิทธิ์หรือความคุ้มกัน ซึ่งอาจปฏิเสธไม่ยอมขึ้นศาลไทย เว้นแต่รัฐบาลของผู้ยื่นข้อ
เสนอได้มีคำสั่งให้สละเอกสิทธิ์และความคุ้มกันเช่นนั้น
๑๐. ผู้ยื่นข้อเสนอต้องมีผลงานก่อสร้างประเภทเดียวกันกับงานที่ประกวดราคาจ้างก่อสร้างในวงเงินไม่
น้อยกว่า ๕๐๐,๐๐๐.๐๐ บาท (ห้าแสนบาทถ้วน) และเป็นผลงานที่เป็นคู่สัญญาโดยตรงกับหน่วยงานของรัฐ หรือ
หน่วยงานเอกชนที่จังหวัดกาฬสินธุ์เชื่อถือ

ผู้ยื่นข้อเสนอที่เสนอราคาในรูปแบบของ "กิจการร่วมค้า" ต้องมีคุณสมบัติดังนี้

- (๑) กรณีที่กิจการร่วมค้าได้จดทะเบียนเป็นนิติบุคคลใหม่ กิจการร่วมค้าจะต้องมีคุณสมบัติครบถ้วน
ตามเงื่อนไขที่กำหนดไว้ในเอกสารประกวดราคา และการเสนอราคาให้เสนอราคาในนาม "กิจการร่วมค้า" ส่วน
คุณสมบัติด้านผลงานก่อสร้าง กิจการร่วมค้าดังกล่าวสามารถนำผลงานก่อสร้างของผู้เข้าร่วมค้ามาใช้แสดงเป็นผลงาน

ก่อสร้างของกิจการร่วมค้าที่เข้าประกวดราคาได้

(๒) กรณีที่กิจการร่วมค้าไม่ได้จดทะเบียนเป็นนิติบุคคลใหม่ นิติบุคคลแต่ละนิติบุคคลที่เข้าร่วมค้าทุกรายจะต้องมีคุณสมบัติครบถ้วนตามเงื่อนไขที่กำหนดไว้ในเอกสารประกวดราคา เว้นแต่ในกรณีที่กิจการร่วมค้าได้มีข้อตกลงระหว่างผู้เข้าร่วมค้าเป็นลายลักษณ์อักษรกำหนดให้ผู้เข้าร่วมค้ารายใดรายหนึ่งเป็นผู้รับผิดชอบหลักในการเข้าเสนอราคากับหน่วยงานของรัฐ และแสดงหลักฐานดังกล่าวมาพร้อมการยื่นข้อเสนอประกวดราคาทางระบบจัดซื้อจัดจ้างภาครัฐด้วยอิเล็กทรอนิกส์ กิจการร่วมค้านั้นสามารถใช้ผลงานก่อสร้างของผู้เข้าร่วมค้าหลักรายเดียวเป็นผลงานก่อสร้างของกิจการร่วมค้าที่ยื่นข้อเสนอได้

ทั้งนี้ "กิจการร่วมค้าที่จดทะเบียนเป็นนิติบุคคลใหม่" หมายความว่า กิจการร่วมค้าที่จดทะเบียนเป็นนิติบุคคลต่อกรมพัฒนาธุรกิจการค้า กระทรวงพาณิชย์

๑๑. ผู้ยื่นข้อเสนอต้องลงทะเบียนในระบบจัดซื้อจัดจ้างภาครัฐด้วยอิเล็กทรอนิกส์ (Electronic Government Procurement : e - GP) ของกรมบัญชีกลาง

๑๒. ผู้ยื่นข้อเสนอซึ่งได้รับคัดเลือกเป็นคู่สัญญาต้องลงทะเบียนในระบบจัดซื้อจัดจ้างภาครัฐด้วยอิเล็กทรอนิกส์ (Electronic Government Procurement : e - GP) ของกรมบัญชีกลาง ตามที่คณะกรรมการ ป.ป.ช. กำหนด

๑๓. ผู้ยื่นข้อเสนอต้องไม่อยู่ในฐานะเป็นผู้ไม่แสดงบัญชีรายรับรายจ่ายหรือแสดงบัญชีรายรับรายจ่ายไม่ถูกต้องครบถ้วนในสาระสำคัญ ตามที่คณะกรรมการ ป.ป.ช. กำหนด

๑๔. ผู้ยื่นข้อเสนอซึ่งได้รับคัดเลือกเป็นคู่สัญญาต้องรับและจ่ายเงินผ่านบัญชีธนาคาร เว้นแต่การจ่ายเงินแต่ละครั้งซึ่งมีมูลค่าไม่เกินสามหมื่นบาทคู่สัญญาอาจจ่ายเป็นเงินสดก็ได้ ตามที่คณะกรรมการ ป.ป.ช. กำหนด

ผู้ยื่นข้อเสนอต้องยื่นข้อเสนอและเสนอราคาทางระบบจัดซื้อจัดจ้างภาครัฐด้วยอิเล็กทรอนิกส์ ในวันที่ ๒๘ พฤษภาคม ๒๕๖๑ ระหว่างเวลา ๐๘.๓๐ น. ถึง ๑๖.๓๐ น.

ผู้สนใจสามารถขอรับเอกสารประกวดราคาอิเล็กทรอนิกส์ โดยดาวน์โหลดเอกสารผ่านทางระบบจัดซื้อจัดจ้างภาครัฐด้วยอิเล็กทรอนิกส์ตั้งแต่วันที่ประกาศจนถึงก่อนวันเสนอราคา

ผู้สนใจสามารถดูรายละเอียดได้ที่เว็บไซต์ <https://gprocurement.go.th> และ <http://www.kcph.go.th/> หรือ www.gprocurement.go.th หรือสอบถามทางโทรศัพท์หมายเลข ๐๔๓๘๕๑๒๙๐ ต่อ ๑๒๐๑ ๑๒๐๐ ในวันและเวลาราชการ

ประกาศ ณ วันที่ ๙ พฤษภาคม พ.ศ. ๒๕๖๑

(นายสิริชัย นามทรศนีย์)

รักษาการในตำแหน่ง ผู้อำนวยการโรงพยาบาลสมเด็จพระยุพราชกุฉินารายณ์

ปฏิบัติราชการแทน ผู้ว่าราชการจังหวัดกาฬสินธุ์

หมายเหตุ ผู้ประกอบการสามารถจัดเตรียมเอกสารประกอบการเสนอราคา (เอกสารส่วนที่ ๑ และเอกสารส่วนที่ ๒)
ในระบบ e-GP ได้ตั้งแต่วันที่ขอรับเอกสารจนถึงวันเสนอราคา

ตารางแสดงวงเงินงบประมาณที่ได้รับจัดสรรและราคากลางในงานจ้างก่อสร้าง

๑. ชื่อโครงการ.ปรับปรุง ห้องตรวจรักษาโรค ห้องส่งเสริมสุขภาพ ห้องทันตกรรม ห้องฉุกเฉิน และคลังเวชภัณฑ์ โรงพยาบาลส่งเสริมสุขภาพตำบลบ้านโนนพองแก้ว (รอบที่ ๒)

หน่วยงานเจ้าของโครงการ คปสอ.ภูจินารายณ์ (โรงพยาบาลสมเด็จพระยุพราชภูจินารายณ์)





๒. วงเงินงบประมาณที่ได้รับจัดสรร วงเงินงบประมาณที่ได้รับอนุมัติ ๖๕๑,๕๐๖.๓๔ บาท สมทบเงินบำรุง ๔๐๒,๕๖๓.๖๖ บาท รวมเป็นจำนวนเงินทั้งสิ้น ๑,๐๕๔,๐๗๐ .๐๐ บาท (หนึ่งล้านห้าหมื่นสี่พันเจ็ดสิบบาทถ้วน)

๓. ลักษณะงาน ปรับปรุง ห้องตรวจรักษาโรค ห้องส่งเสริมสุขภาพ ห้องทันตกรรม ห้องฉุกเฉิน และคลังเวชภัณฑ์ โรงพยาบาลส่งเสริมสุขภาพตำบลบ้านโนนพองแก้ว (รอบที่ ๒) โดยใช้โครงสร้างเดิม เพิ่มเติมส่วนขยาย ตามแบบและราคาปริมาณที่แนบมาพร้อม

๔. ราคากลางคำนวณ ณ วันที่ ๕ พฤษภาคม ๒๕๖๑ เป็นเงิน ๑,๐๕๓,๐๐๐.๐๐ บาท (หนึ่งล้านห้าหมื่นสามพันบาทถ้วน)

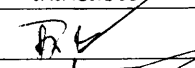
๕.๑ แบบแสดงรายการปริมาณงานและราคา (แบบ ปร.๔) แบบสรุปราคากลางงานก่อสร้าง (แบบปร.๖)

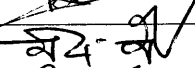
๖. รายชื่อคณะกรรมการกำหนดราคากลาง

ลำดับ	รายชื่อ	ตำแหน่ง		ลงลายมือชื่อ
๑	นายกันตภณ ใจศิริ	นักวิชาการสาธารณสุขชำนาญการ	ประธานกรรมการ	
๒	นายนรสิงห์ อุทธิงษ์	เจ้าพนักงานธุรการอาวุโส	กรรมการ	
๓	นายวัชระ ปรีดิย์	นักวิชาการสาธารณสุขชำนาญการ	กรรมการ	
๔	นายจักรกฤษณ์ จำปาดี	นักบริหารงานช่าง (เทศบาลนาขาม)	กรรมการ	
๕	นายเดชา ศรีโพหนอง	ช่างไฟฟ้าและอิเล็กทรอนิกส์	กรรมการและเลขานุการ	

สรุปผลการประมาณราคา

ปร.5

รายการประมาณราคา..จ้างเหมาซ่อมแซมปรับปรุง ห้องตรวจรักษาโรค ห้องฉุกเฉิน ห้องส่งเสริมสุขภาพ ห้องทันตกรรม และคลังเวชภัณฑ์ โรงพยาบาลส่งเสริมสุขภาพตำบลโนนพองแก้ว (รอบที่ 2)

สถานที่ก่อสร้าง/ปรับปรุงซ่อมแซม โรงพยาบาลส่งเสริมสุขภาพตำบลโนนพองแก้ว

อำเภอ.ภูผินารายณ์.....จังหวัด.....กาฬสินธุ์.....

ลำดับที่	รายการ	ค่าก่อสร้าง หน่วย:บาท	หมายเหตุ
1	งานเตรียมการ	1,800.00	
2	งานโครงสร้าง	120,510.50	
3	งานโครงหลังคา	189,948.00	
4	งานสถาปัตยกรรม	373,829.00	
5	งานไฟฟ้า	72,023.00	
6	งานสุขาภิบาล	38,624.00	
7	งานอื่นๆ	10,250.00	
	รวม	806,984.50	
	Factor F	1.3059	
		246,856.56	
สรุป	รวมค่าก่อสร้างเป็นเงินทั้งสิ้น (หนึ่งล้านห้าหมื่นสามพันแปดร้อยสี่สิบเอ็ดบาทหกสตางค์)	1,053,841.06	

หมายเหตุ - ปริมาณงานใน BOQ นี้ไม่สามารถนำไปใช้อ้างอิงในการก่อสร้างจริงได้ ผู้เสนอราคาต้องเสนอตามรูปแบบ และเอกสารรายการประกอบแบบที่กำหนด

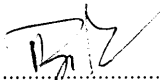
ลงชื่อ..........ประธานกรรมการ

(นายกันตภณ ใจศิริ)

ลงชื่อ..........กรรมการ

(นายนรสิงห์ อูห์ทรงษ์)

ลงชื่อ..........กรรมการ

(นายวัชร ปรัติย์)

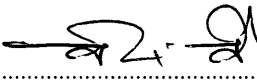
ลงชื่อ..........กรรมการ

(นายจักรกฤษณ์ จำปาลี)

ลงชื่อ..........กรรมการ

(นายเดชา ศรีโพนทอง)

สรุปผลการประมาณราคา

ปร.6

รายการประมาณราคา..จ้างเหมาซ่อมแซมปรับปรุง ห้องตรวจรักษาโรค ห้องฉุกเฉิน ห้องส่งเสริมสุขภาพ ห้องทันตกรรม และคลังเวชภัณฑ์ โรงพยาบาลส่งเสริมสุขภาพตำบลบ้านโนนพองแก้ว (รอบที่ 2)

สถานที่ก่อสร้าง/ปรับปรุงซ่อมแซม โรงพยาบาลส่งเสริมสุขภาพตำบลบ้านโนนพองแก้ว ตำบล.นาขาม

อำเภอ.ภูผินารายณ์.....จังหวัด.....กาฬสินธุ์.....

ประมาณราคาทั้งหมด..จำนวน.....แผ่น

ประมาณราคาเมื่อวันที่.....

ลำดับที่	รายการ	ค่าก่อสร้าง หน่วย:บาท	หมายเหตุ
	สรุป		
1	ค่าก่อสร้าง / ปรับปรุง - ซ่อมแซม	1,053,000.00	
2	ค่าครุภัณฑ์จัดซื้อหรือสั่งซื้อ	-	
3	ค่าใช้จ่ายพิเศษตามข้อกำหนด และค่าใช้จ่ายอื่นที่จำเป็นต้องมี	-	
สรุป	รวมค่าก่อสร้างเป็นเงินทั้งสิ้น (หนึ่งล้านห้าหมื่นสามพันบาทถ้วน)	1,053,000.00	

หมายเหตุ - ปริมาณงานใน BOQ.นี้ไม่สามารถนำไปใช้อ้างอิงในการก่อสร้างจริงได้ ผู้เสนอราคาต้องเสนอตามรูปแบบและเอกสารรายการประกอบแบบที่กำหนด

ลงชื่อ.....ประธานกรรมการ

(นายกันตภณ ใจศิริ)

ลงชื่อ.....กรรมการ

(นายนรสิงห์ อุทรังษ์)

ลงชื่อ.....กรรมการ

(นายวัชระ ปรีดิย์)

ลงชื่อ.....กรรมการ

(นายจักรกฤษณ์ จำปาลี)

ลงชื่อ.....กรรมการ

(นายเดชา ศรีโพหนอง)





บัญชีแสดงปริมาณวัสดุและราคา

โครงการก่อสร้าง		จ้างเหมาซ่อมแซมปรับปรุง ห้องตรวจรักษาโรค ห้องฉุกเฉิน ห้องส่งเสริมสุขภาพ ห้องทันตกรรม และคลังเวชภัณฑ์ โรงพยาบาลส่งเสริมสุขภาพตำบลบ้านโนนพองแก้ว (รอบที่ 2)		คณะกรรมการกำกับราคากลาง		ลงลายมือชื่อ	
1	นายกัณตภณ ใจศิริ	ประธานกรรมการ					
2	นายนรสิงห์ อุทร์ชัย	กรรมการ					
3	นายวัชรระ ปรีดีชัย	กรรมการ					
4	นายจักรกฤษณ์ จำปาลี	กรรมการ					
5	นายเตชา ศรีไพงทอง	กรรมการและเลขานุการ					

ปร 4



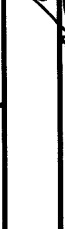

ลำดับ	รายการ	ปริมาณ	หน่วย	ราคาวัสดุ		ค่าแรงงาน		ราคารวม
				ต่อหน่วย	รวมวัสดุ	ต่อหน่วย	รวมค่าแรง	
1	งานเตรียมการ งานรื้อถอนภายในอาคาร รวมงานเตรียมการ	1	รายการ	-	-	1,800	1,800	1,800.00
2	งานโครงสร้าง	50	cu.m			45	2,250	2,250.00
	-ดินขุด	5	cu.m	220	1,100	48	240	1,340.00
	-ทรายถม	1	cu.m	1,500	1,800	230	276	2,076.00
	-คอนกรีตหยาบ	15	cu.m	1,800	27,000	230	3,450	30,450.00
	-คอนกรีต	68	sq.m	250	17,000	130	8,840	25,840.00
	-ไม้แบบ	1,129	kg	21	23,709	4.5	5,081	28,789.50
	-เหล็กเสริม	45	kg	40	1,800	0	-	1,800.00
	-ลวด+ตะปู							

บัญชีแสดงปริมาณวัสดุและราคา

โครงการก่อสร้าง	จ้างเหมาซ่อมแซมปรับปรุง ห้องตรวจรักษาโรค ห้องฉุกเฉิน ห้องส่งเสริมสุขภาพ ห้องทันตกรรม และคลังเวชภัณฑ์ โรงพยาบาลส่งเสริมสุขภาพตำบลบ้านโนนพองแก้ว (รอบที่ 2)	คณะกรรมการกำหนดราคากลาง		ลงลายมือชื่อ
		ประธานกรรมการ	กรรมการ	
1	นายกัมตภณ ใจศิริ	ประธานกรรมการ		
2	นายบรรสิทธิ์ อุทราช์	กรรมการ		
3	นายวัชร ปรืดย์	กรรมการ		
4	นายจักรกฤษณ์ จำปาลี	กรรมการ		
5	นายเดชา ศรีโพนทอง	กรรมการและเลขานุการ		
		ป ร 4		



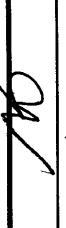

ลำดับ	รายการ	ปริมาณ	หน่วย	ราคาวัสดุ		ค่าแรงงาน		ราคารวม	
				ต่อหน่วย	รวมวัสดุ	ต่อหน่วย	รวมค่าแรง		
NO.	จ้างเหมาซ่อมแซมปรับปรุง ห้องตรวจรักษาโรค ห้องฉุกเฉิน ห้องส่งเสริมสุขภาพ ห้องทันตกรรม และคลังเวชภัณฑ์ โรงพยาบาลส่งเสริมสุขภาพตำบลบ้านโนนพองแก้ว (รอบที่ 2)	68	sq.m	350	23,800	25	1,700	25,500.00	
		85	sq.m	24	2,040	5	425	2,465.00	
		รวมงานโครงสร้าง							
		งานโครงสร้างหลังคา							
		-แผ่นพื้นแบบเปลงค์	65	set	460	29,900	0	-	29,900.00
		-เหล็ก C 100x50x20x2.3 mm.	35	set	640	22,400	0	-	22,400.00
		-เหล็ก C 150x50x20x2.3 mm.	366	m	100	36,600	0	-	36,600.00
		-เมทัลชีทสีบรอนซ์ หนา 0.35 มม.	366	m	58	21,228	0	-	21,228.00
		-กรูแผ่น PE หนา 5 มม.	57	m	60	3,420	0	-	3,420.00
		-ครอบตะเข้เส้น ครอบชนผนัง และครอบข้าง	69	m	100	6,900	0	-	6,900.00
-เชิงชายไม้เปลอม รุ่น 2 in 1	200	sq.m	0	-	50	10,000	10,000.00		
-ค่าแรงมุงหลังคา พร้อมสกรู									

บัญชีแสดงปริมาณวัสดุและราคา

โครงการก่อสร้าง		คำสั่งแสดงปริมาณวัสดุและราคา		โครงการก่อสร้าง	
		คำสั่งซ่อมแซมปรับปรุง ห้องตรวจรักษาโรค ห้องฉุกเฉิน ห้องส่งเสริมสุขภาพ ห้องทันตกรรม และคลังเวชภัณฑ์ โรงพยาบาลส่งเสริมสุขภาพตำบลบ้านโนนพองแก้ว (รอบที่ 2)			
		คณะกรรมการกำหนดราคากลาง		ลงลายมือชื่อ	
1	นายกัณฑ์ภรณ์ ใจศิริ	ประธานกรรมการ			
2	นายบรรลิ่งก์ อุทรังษ์	กรรมการ			
3	นายวิฑูระ ปรีดีชัย	กรรมการ			
4	นายจักรกฤษณ์ จำปาลี	กรรมการ			
5	นายเตชชา ศรีไพงหนอง	กรรมการและเลขานุการ			

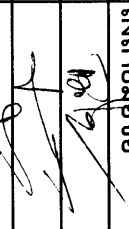



ลำดับ	รายการ	ปริมาณ	หน่วย	ราคาวัสดุ		ค่าแรงงาน		ราคารวม	
				ต่อหน่วย	รวมวัสดุ	ต่อหน่วย	รวมค่าแรง		
NO.	จ้างเหมาซ่อมแซมปรับปรุง ห้องตรวจรักษาโรค ห้องฉุกเฉิน ห้องส่งเสริมสุขภาพ ห้องทันตกรรม และคลังเวชภัณฑ์ โรงพยาบาลส่งเสริมสุขภาพตำบลบ้านโนนพองแก้ว (รอบที่ 2)	16	set	40	640	0	-	640.00	
		-Plate หัวเสา และข้างเสา ทนยา 5 มม.			0	-		-	-
		-หลังคาโครงเหล็ก LG 1.5x1.5 มม พร้อมแผ่นเหล็กซีด	24	sq.m	1250	30,000	0	-	30,000.00
		กรุ PE ทนยา 5 มม. ทำตามรูปแบบเดิม	43	set	20	860	0	-	860.00
	-กันฝน	200	sq.m		-	140	28,000	28,000.00	
	-ค่าแรงประกอบโครงหลังคาพร้อมอุปกรณ์สิ้นเปลือง							189,948.00	
	รวมงานโครงหลังคา								
	งานสถาปัตย์								
4	งานผนัง								
	4.1 งานผนัง								
	-พื้นที่ประกอบเชิงเสริมขนาด 12"x12"	57	sq.m	250	14,250	90	5,130	19,380.00	
	-พื้นที่ประกอบเชิงเสริมขนาด 8"x8"	16	sq.m	240	3,840	90	1,440	5,280.00	
	-งานซ่อมพื้นที่ประกอบเชิงเสริมขนาด 12"x12" ของเดิม	1	set	4,500	4,500	0	-	4,500.00	

บัญชีแสดงปริมาณวัสดุและราคา

โครงการก่อสร้าง	จ้างเหมาซ่อมแซมปรับปรุง ห้องตรวจรักษาโรค ห้องฉุกเฉิน ห้องส่งเสริมสุขภาพ ห้องทันตกรรม และคลังเวชภัณฑ์ โรงพยาบาลส่งเสริมสุขภาพตำบลบ้านโนนพองแก้ว (รอบที่ 2)		ลงลายมือชื่อ	
	คณะกรรมการกำหนดราคากลาง			
1	นายกันตภณ ใจศิริ	ประธานกรรมการ		
2	นายนรสิงห์ อุทรัมย์	กรรมการ		
3	นายวัชร ปรุศิย์	กรรมการ		
4	นายจักรกฤษณ์ จำปาลี	กรรมการ		
5	นายเตชา ศรีโพมทอง	กรรมการและเลขานุการ		
			ปร 4	





ลำดับ	รายการ	ปริมาณ	หน่วย	ราคาวัสดุ		ค่าแรงงาน		ราคารวม
				ต่อหน่วย	รวมวัสดุ	ต่อหน่วย	รวมค่าแรง	
NO.	จ้างเหมาซ่อมแซมปรับปรุง ห้องตรวจรักษาโรค ห้องฉุกเฉิน ห้องส่งเสริมสุขภาพ ห้องทันตกรรม และคลังเวชภัณฑ์ โรงพยาบาลส่งเสริมสุขภาพตำบลบ้านโนนพองแก้ว (รอบที่ 2)							
	- พื้นซีเมนต์เรียบ	8	sq.m	70	560	40	320	880.00
	4.2 งานผนัง							
	- ผนังก่ออิฐมวลเบา 1/2 แผ่น	23	sq.m	150	3,450	65	1,495	4,945.00
	- ผนังก่ออิฐมวลเบา	137	sq.m	250	34,250	48	6,576	40,826.00
	- ฉาบปูนเรียบ	291	sq.m	80	23,280	48	13,968	37,248.00
	- ปูกระเบื้องเซรามิก ขนาด 8"x10"	29	sq.m	255	7,395	90	2,610	10,005.00
	- เสาคอนกรีตเสริมเหล็ก	120	m.	50	6,000	0	-	6,000.00
	- แผงกั้นตู้คอนกรีตเสริมเหล็ก C	14	sq.m	1,200	16,800	90	1,260	18,060.00
	4.3 งานฝ้าเพดาน							
	- ฝ้ายิปซัมบอร์ดหนา 9 มม. ฉาบเรียบ โครง C-LINE	151	sq.m	165	24,915	0	-	24,915.00
	- ฝ้าแผ่นสามารถบอร์ดหนา 4 มม. โครง C-LINE	63	sq.m	175	11,025	0	-	11,025.00

บัญชีแสดงปริมาณวัสดุและราคา

โครงการก่อสร้าง	จ้างเหมาซ่อมแซมปรับปรุง ห้องตรวจรักษาโรค ห้องฉุกเฉิน ห้องส่งเสริมสุขภาพ ห้องทันตกรรม และคลังเวชภัณฑ์ โรงพยาบาลส่งเสริมสุขภาพตำบลบ้านโนนพองแก้ว (รอบที่ 2)		ลงลายมือชื่อ
	คณะกรรมการกำหนดราคากลาง		
1	นายกัมตภณ ใจศิริ	ประธานกรรมการ	
2	นายนรสิงห์ อุทรังษ์	กรรมการ	
3	นายวัชรระ ปรีดีชัย	กรรมการ	
4	นายจักรกฤษณ์ จำปาลี	กรรมการ	
5	นายเดชา ศรีไพพหนอง	กรรมการและเลขานุการ	
			ปร 4

ลำดับ	รายการ	ปริมาณ	หน่วย	ราคาวัสดุ		ค่าแรงงาน		ราคารวม
				ต่อหน่วย	รวมวัสดุ	ต่อหน่วย	รวมค่าแรง	
NO.	จ้างเหมาซ่อมแซมปรับปรุง ห้องตรวจรักษาโรค ห้องฉุกเฉิน ห้องส่งเสริมสุขภาพ ห้องทันตกรรม และคลังเวชภัณฑ์ โรงพยาบาลส่งเสริมสุขภาพตำบลบ้านโนนพองแก้ว (รอบที่ 2)	67	sqm	175	11,725	0	-	11,725.00
	4.4 งานประตู-หน้าต่าง							
	-ประตู ป1	1	set	0	-	500	500	500.00
	-ประตู ป2	4	set	9,000	36,000	500	2,000	38,000.00
	-ประตู ป2a	2	set	7,500	15,000	500	1,000	16,000.00
	-ประตู ป3	1	set	0	-	500	500	500.00
	-ประตู ป4	1	set	0	-	500	500	500.00
	-ประตู ป5	1	set	0	-	500	500	500.00
	-ประตู ป6	1	set	0	-	500	500	500.00
	-ประตู ป7	1	set	0	-	500	500	500.00
	-ประตู ป8	1	set	0	-	500	500	500.00

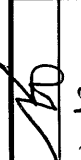



บัญชีแสดงปริมาณวัสดุและราคา

โครงการก่อสร้าง	จ้างเหมาซ่อมแซมปรับปรุง ห้องตรวจรักษาโรค ห้องฉุกเฉิน ห้องส่งเสริมสุขภาพ ห้องทันตกรรม และคลังเวชภัณฑ์ โรงพยาบาลส่งเสริมสุขภาพตำบลบ้านโนนพองแก้ว (รอบที่ 2)	ลงลายมือชื่อ
คณะกรรมการกำหนดราคากลาง		
1	นายกัมตกรณ ใจศิริ	
2	นายนรสิงห์ อู่อึ้งษ์	
3	นายวัชรระ ปรีดิษฐ์	
4	นายจักรกฤษณ์ จำปาลี	
5	นายเตชชา ศรีโพนทอง	

ปร 4

ลำดับ	รายการ	ปริมาณ	หน่วย	ราคาวัสดุ		ค่าแรงงาน		ราคารวม
				ต่อหน่วย	รวมวัสดุ	ต่อหน่วย	รวมค่าแรง	
NO.	จ้างเหมาซ่อมแซมปรับปรุง ห้องตรวจรักษาโรค ห้องฉุกเฉิน ห้องส่งเสริมสุขภาพ ห้องทันตกรรม และคลังเวชภัณฑ์ โรงพยาบาลส่งเสริมสุขภาพตำบลบ้านโนนพองแก้ว (รอบที่ 2)	1	set	6,500	6,500	500	500	7,000.00
		2	set	1,000	2,000	500	1,000	3,000.00
		2	set	2,500	5,000	500	1,000	6,000.00
		2	set	500	1,000	500	1,000	2,000.00
		2	set	0	-	500	1,000	1,000.00
		1	set	0	-	500	500	500.00
		3	set	3,500	10,500	500	1,500	12,000.00
		2	set	1,000	2,000	500	1,000	3,000.00
		9	m	1,200	10,800	450	4,050	14,850.00
		2	set	4,250	8,500	200	400	8,900.00



บัญชีแสดงปริมาณวัสดุและราคา

โครงการก่อสร้าง	จ้างเหมาซ่อมแซมปรับปรุง ห้องตรวจรักษาโรค ห้องฉุกเฉิน ห้องส่งเสริมสุขภาพ ห้องทันตกรรม และคลังเวชภัณฑ์ โรงพยาบาลส่งเสริมสุขภาพตำบลบ้านโนนพองแก้ว (รอบที่ 2)	คณะกรรมการกำหนดราคากลาง	ลงลายมือชื่อ
1	นายกัณฑ์ตมณ ใจศิริ	ประธานกรรมการ	
2	นายนริสิงห์ อุทราชัย	กรรมการ	
3	นายวัชร ประดิษฐ์	กรรมการ	
4	นายจักรกฤษณ์ จำปาดี	กรรมการ	
5	นายเดชา ศรีโพณฑอง	กรรมการและเลขานุการ	

ปร 4



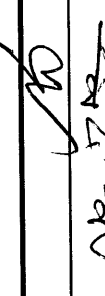
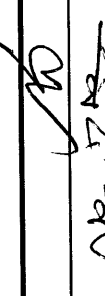
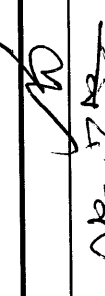

ลำดับ	รายการ	ปริมาณ	หน่วย	ราคาวัสดุ		ค่าแรงงาน		ราคารวม
				ต่อหน่วย	รวมวัสดุ	ต่อหน่วย	รวมค่าแรง	
NO.	จ้างเหมาซ่อมแซมปรับปรุง ห้องตรวจรักษาโรค ห้องฉุกเฉิน ห้องส่งเสริมสุขภาพ ห้องทันตกรรม และคลังเวชภัณฑ์ โรงพยาบาลส่งเสริมสุขภาพตำบลบ้านโนนพองแก้ว (รอบที่ 2)							
	-อ่างล้างมือชนิดแขวนพร้อมอุปกรณ์ (C-002 WH)	2	set	900	1,800	200	400	2,200.00
	-ก๊อกอ่างแพทย์	2	set	500	1,000	50	100	1,100.00
	-ก๊อกอ่างแขวน	2	set	400	800	50	100	900.00
	-โถล้างชักโครก	1	set	2,500	2,500	300	300	2,800.00
	-สายฉีด	1	set	250	250	80	80	330.00
	-Stop Valve	6	set	100	600	0	-	600.00
	-ฝักบัวสายอ่อนพร้อมวาล์วเปิด-ปิด	1	set	400	400	100	100	500.00
	-Floor Drain ขนาด 2"	4	set	150	600	40	160	760.00
	4.6 งานทาสี							
	-งานทาสีน้ำพลาสติก	437	sq.m	30	13,110	25	10,925	24,035.00
	-งานทาสีน้ำมัน	32	sq.m	35	1,120	25	800	1,920.00

บัญชีแสดงปริมาณวัสดุและราคา

โครงการก่อสร้าง		จ้างเหมาซ่อมแซมปรับปรุง ห้องตรวจรักษาโรค ห้องฉุกเฉิน ห้องส่งเสริมสุขภาพ ห้องทันตกรรม และคลังเวชภัณฑ์ โรงพยาบาลส่งเสริมสุขภาพตำบลบ้านโนนพองแก้ว (รอบที่ 2)		ลงลายมือชื่อ	
		คณะกรรมการกำหนดราคากลาง			
1	นายกัณฑ์ภณ ใจศิริ	ประธานกรรมการ			
2	นายนรสิงห์ อุทรังษ์	กรรมการ			
3	นายวัชรระ ปรีดีย์	กรรมการ			
4	นายจักรกฤษณ์ จำปาลี	กรรมการ			
5	นายเดชา ศรีไพมทอง	กรรมการและเลขานุการ			



ลำดับ	รายการ	ปริมาณ	หน่วย	ราคาวัสดุ		ค่าแรงงาน		ราคารวม
				ต่อหน่วย	รวมวัสดุ	ต่อหน่วย	รวมค่าแรง	
5	จ้างเหมาซ่อมแซมปรับปรุง ห้องตรวจรักษาโรค ห้องฉุกเฉิน ห้อง ส่งเสริมสุขภาพ ห้องทันตกรรม และคลังเวชภัณฑ์ โรงพยาบาล ส่งเสริมสุขภาพตำบลบ้านโนนพองแก้ว (รอบที่ 2) -งานทาสีกันสนิม -งานทาสีฝ้าเพดาน รวมงานสถาปัตยกรรม งานไฟฟ้า -คอมมอกไม้ ขนาด 1x36 watt -คอมมอกไม้ ขนาด 1x18 watt -คอมมอกิ่งติดตั้ง ขนาด 1x18 watt -ตู้ LOAD CENTER 18 ช่อง -สวิตช์ -ปลั๊กชนิดมีสายดิน -ย้ายแอร์เดิมมาติดตั้งใหม่	262	sq.m	15	3,930	20	5,240	9,170.00
		345	sq.m	30	10,350	25	8,625	18,975.00
		31	set	330	10,230	0	-	10,230.00
		4	set	300	1,200	0	-	1,200.00
		3	set	300	900	0	-	900.00
		1	set	3,500	3,500	450	450	3,950.00
		25	set	35	875	0	-	875.00
		33	set	175	5,775	140	4,620	10,395.00
		3	set	0	-	2,500	7,500	7,500.00

บัญชีแสดงปริมาณวัสดุและราคา

โครงการก่อสร้าง	เจ้าเหมมาซ่อมแซมปรับปรุง ห้องตรวจรักษาโรค ห้องฉุกเฉิน ห้องส่งเสริมสุขภาพ ห้องทันตกรรม และคลังเวชภัณฑ์ โรงพยาบาลส่งเสริมสุขภาพตำบลบ้านโนนพองแก้ว (รอบที่ 2)	ลงลายมือชื่อ
	คณะกรรมการกำหนดราคากลาง	
1	นายกัณฑ์ภณ ใจศิริ	
2	นายณรงค์สิทธิ์ อุทราชัย	
3	นายวัชร ประดิษฐ์	
4	นายจักรกฤษณ์ จำปาดี	
5	นายเดชา ศรีโพณฑอง	

ลำดับ	รายการ	ปริมาณ	หน่วย	ราคาวัสดุ		ค่าแรงงาน		ราคารวม	
				ต่อหน่วย	รวมวัสดุ	ต่อหน่วย	รวมค่าแรง		
NO.	เจ้าเหมมาซ่อมแซมปรับปรุง ห้องตรวจรักษาโรค ห้องฉุกเฉิน ห้องส่งเสริมสุขภาพ ห้องทันตกรรม และคลังเวชภัณฑ์ โรงพยาบาลส่งเสริมสุขภาพตำบลบ้านโนนพองแก้ว (รอบที่ 2)	10	set	0	-	100	1,000	1,000.00	
		2	set	140	280	0	-	280.00	
		1	set	900	900	0	-	900.00	
		3	set	2,500	7,500	0	-	7,500.00	
		4	set	965	3,860	0	-	3,860.00	
		5	set	1,645	8,225	0	-	8,225.00	
		1	set	2,158	2,158	0	-	2,158.00	
		87	set	-	-	150	13,050	13,050.00	
			รวมงานไฟฟ้า						72,023.00
		6	งานสุขาภิบาล						
	-บ่อพัก คสล. ขนาด 0.60x0.60 m	4	set	1,800	7,200	500	2,000	9,200.00	

บัญชีแสดงปริมาณวัสดุและราคา

โครงการก่อสร้าง	จ้างเหมาซ่อมแซมปรับปรุง ห้องตรวจรักษาโรค ห้องฉุกเฉิน ห้องส่งเสริมสุขภาพ ห้องทันตกรรม และคลังเวชภัณฑ์ โรงพยาบาลส่งเสริมสุขภาพตำบลบ้านโนนพองแก้ว (รอบที่ 2)		ลงลายมือชื่อ
	คณะกรรมการกำหนดราคากลาง		
1	นายกัมตภณ ใจศิริ	ประธานกรรมการ	  
2	นายบรรสิทธิ์ อุทร์ซึ้ง	กรรมการ	
3	นายวิฑระ ปรัติย์	กรรมการ	
4	นายจักรกฤษณ์ จำปาลี	กรรมการ	
5	นายเตชชา ศรีโพชนทอง	กรรมการและเลขานุการ	

ลำดับ	รายการ	ปริมาณ	หน่วย	ราคาวัสดุ		ค่าแรงงาน		ราคารวม
				ต่อหน่วย	รวมวัสดุ	ต่อหน่วย	รวมค่าแรง	
NO.	จ้างเหมาซ่อมแซมปรับปรุง ห้องตรวจรักษาโรค ห้องฉุกเฉิน ห้องส่งเสริมสุขภาพ ห้องทันตกรรม และคลังเวชภัณฑ์ โรงพยาบาลส่งเสริมสุขภาพตำบลบ้านโนนพองแก้ว (รอบที่ 2)							
	-ถัง SEPTIC TANK 1000 ลิตร	1	set	6,000	6,000	1,000	1,000	7,000.00
	-ท่อ PVC ขนาด 4" (8.5)	17	set	650	11,050	0	-	11,050.00
	-ท่อ PVC ขนาด 2.5" (8.5)	2	set	376	752	0	-	752.00
	-ท่อ PVC ขนาด 2" (8.5)	4	set	228	912	0	-	912.00
	-ท่อ PVC ขนาด 1" (8.5)	2	set	98	196	0	-	196.00
	-ท่อ PVC ขนาด 1 1/2" (13.5)	18	set	48	864	0	-	864.00
	-ข้อต่อ อุปกรณ์ท่อ และแรงงานติดตั้ง	1	lot	4,000	4,000	4,300	4,300	8,300.00
	-ประตุน้ำ ขนาด 1/2"	1	set	250	250	100	100	350.00
	รวมงานสุขาภิบาล งานอื่นๆ							38,624.00
	-แผงcriระบบอากาศ ห้องล้างเครื่องมือ	9	sq.m	750	6,750	250	2,250	9,000.00

บัญชีแสดงปริมาณวัสดุและราคา

โครงการก่อสร้าง		จ้างเหมาซ่อมแซมปรับปรุง ห้องตรวจรักษาโรค ห้องฉุกเฉิน ห้องส่งเสริมสุขภาพ ห้องทันตกรรม และคลังเวชภัณฑ์ โรงพยาบาลส่งเสริมสุขภาพตำบลบ้านโนนพองแก้ว (รอบที่ 2)		คณะกรรมการกำหนดยุทธศาสตร์กลาง		ลงลายมือชื่อ	
1	นายกัณฑ์ภณ ใจศิริ	ประธานกรรมการ					
2	นายนรสิงห์ อุทรังษ์	กรรมการ					
3	นายวัชรระ ปรีดิย์	กรรมการ					
4	นายจักรกฤษณ์ จำปาลี	กรรมการ					
5	นายเดชา ศรีโพณฑอง	กรรมการและเลขานุการ					

ลำดับ	รายการ	ปริมาณ	หน่วย	ราคาวัสดุ		ค่าแรงงาน		ราคารวม
				ต่อหน่วย	รวมวัสดุ	ต่อหน่วย	รวมค่าแรง	
NO.	จ้างเหมาซ่อมแซมปรับปรุง ห้องตรวจรักษาโรค ห้องฉุกเฉิน ห้องส่งเสริมสุขภาพ ห้องทันตกรรม และคลังเวชภัณฑ์ โรงพยาบาลส่งเสริมสุขภาพตำบลบ้านโนนพองแก้ว (รอบที่ 2)	1	lot	850	850	400	400	1,250.00
	-งานเดินท่อรองรับระบบยูนิตทำพื้น							10,250.00
	รวมงานอื่นๆ							806,984.50
	รวม							246,856.56
	FACTOR F (1.3059)							1,053,841.06
	รวมสุทธิ							
	หมายเหตุ บัญชีแสดงปริมาณวัสดุใช้เฉพาะเป็นแนวทางในการประมาณราคาเท่านั้น							

รายการประกอบแบบ งานปรับปรุง รพสต. โฉมพองแก้ว



PROJECT
งานปรับปรุง
รพสต. โฉมพองแก้ว

LOCATION
รพสต. โฉมพองแก้ว

OWNER
รพสต. โฉมพองแก้ว

ARCHITECT
(นายถาวรชัย บิณฑิตถาวร)
สถาปนิก ภูมิสถาปนิก

STRUCTURAL ENG.
(นายถาวรชัย บิณฑิตถาวร)
วิศวกร

DRAWN BY
วิมลลักษณ์
ฐศิษฐ์ พิทยะสกุลพัทธ์
25-5-60

DWG. TITLE
รายการประกอบแบบ

DWG.No.	TOTAL
1	22

รายละเอียด ประตู หน้าต่าง

No.	ชนิด	วงกบ	บาน	จุดทำ
ป1	บานเลื่อนบานเลื่อน (เดิม)			
ป2	ประตูบานเลื่อนบานเลื่อน (เดิม)			
ป3	ประตูบานเลื่อนบานเลื่อน (เดิม)			
ป4	บานเลื่อนบานเลื่อนบานเลื่อน (เดิม)			
ป5	ประตูบานเลื่อนบานเลื่อน (เดิม)			
ป6	ประตูบานเลื่อนบานเลื่อน (เดิม)			
ป7	บานเลื่อนบานเลื่อนบานเลื่อน (เดิม)			
ป8	บานเลื่อนบานเลื่อนบานเลื่อน (เดิม)			
ป9	ประตูบานเลื่อนบานเลื่อน (เดิม)			
ป10	บานเลื่อนบานเลื่อนบานเลื่อน (เดิม)			
ป11	ประตูบานเลื่อนบานเลื่อน (เดิม)			
ป12	ประตูบานเลื่อนบานเลื่อนบานเลื่อน (เดิม)			
ป14	ประตูบานเลื่อนบานเลื่อนบานเลื่อน (เดิม)			

หน้าต่าง

น18	หน้าต่างบานเลื่อนบานเลื่อน (เดิม)			
น2	หน้าต่างบานเลื่อนบานเลื่อน (เดิม)			
น3	หน้าต่างบานเลื่อนบานเลื่อนบานเลื่อน (เดิม)			
น4	หน้าต่างบานเลื่อนบานเลื่อน (เดิม)			
น5	หน้าต่างบานเลื่อนบานเลื่อนบานเลื่อน (เดิม)			
น6	หน้าต่างบานเลื่อนบานเลื่อนบานเลื่อน (เดิม)			
น7	หน้าต่างบานเลื่อนบานเลื่อนบานเลื่อน (เดิม)			
น8	หน้าต่างบานเลื่อนบานเลื่อนบานเลื่อน (เดิม)			
น9	หน้าต่างบานเลื่อนบานเลื่อนบานเลื่อน (เดิม)			
น10	หน้าต่างบานเลื่อนบานเลื่อนบานเลื่อน (เดิม)			

รายละเอียดบัวฉลิม

- บัวฉลิมหน้าต่าง 4"
- บัวฉลิมหน้าต่าง 4"
- บัวฉลิมหน้าต่าง 4"
- บัวฉลิมหน้าต่าง 4"

รายละเอียดหลังคา

- 1. หลังคาช่วยซ่อมแซมหลังคาหน้า 0.35 มม. สีทองสีฟ้า ทุบแผ่น PE หน้า 5 มม.
- 2. เสาช่วยใช้ไม้กลม 2x2 1 ท่อนกึ่งมก PVC

รายละเอียดพื้น

- F1 พื้นกระเบื้องเซรามิก 12x12 (เดิม) ใช้เชื่อมแรงจุกที่เชื่อมแรงจุก
- F2 พื้นกระเบื้องเซรามิก 12x12 (เดิม) ใช้เชื่อมแรงจุกที่เชื่อมแรงจุก
- F3 พื้นกระเบื้องเซรามิก 12x12 (เดิม) ใช้เชื่อมแรงจุกที่เชื่อมแรงจุก
- F4 พื้นกระเบื้องเซรามิก 12x12 (เดิม) ใช้เชื่อมแรงจุกที่เชื่อมแรงจุก

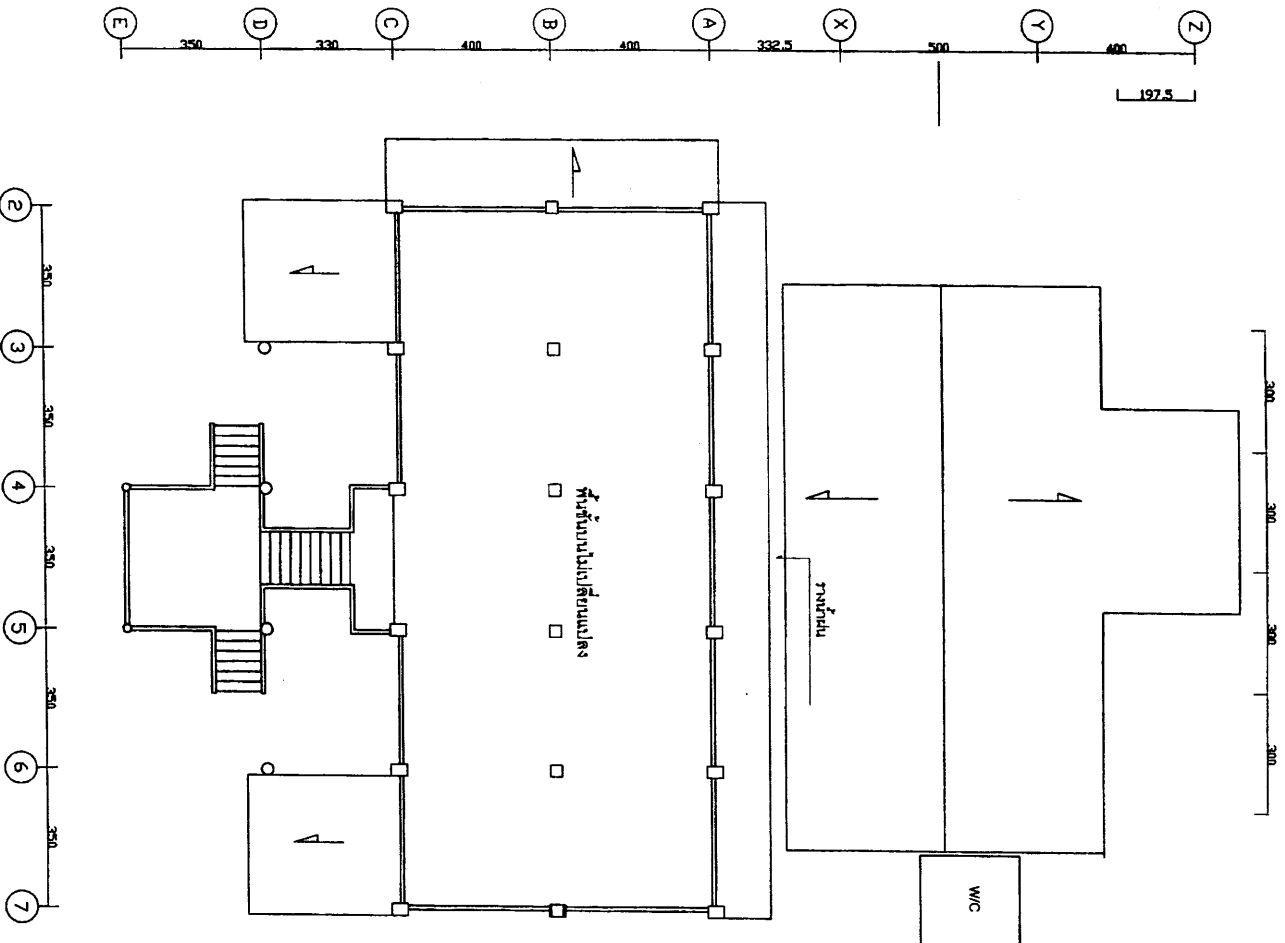

แปลนพื้นที่นั่งเล่น(เดิม) SCALE 1:100



PROJECT

งานปรับปรุง รพสต.
โนนพองแก้ว

LOCATION

รพสต. โนนพองแก้ว

OWNER

รพสต. โนนพองแก้ว

ARCHITECT

สมานึก นฤมิตร
(นายถนัด นฤมิตร)
STRUCTURA ENG.
(เดิม) *(Signature)*

นายเอกาท เทงศรีโคตร

วิศวกรโยธา

DRAWN BY

สุวิษุทธิ์ พิษณุะตกลพัทธ์

DWG.TITLE

แปลนพื้นที่นั่งเล่น
(เดิม)

DWG.No.

3

TOTAL

22

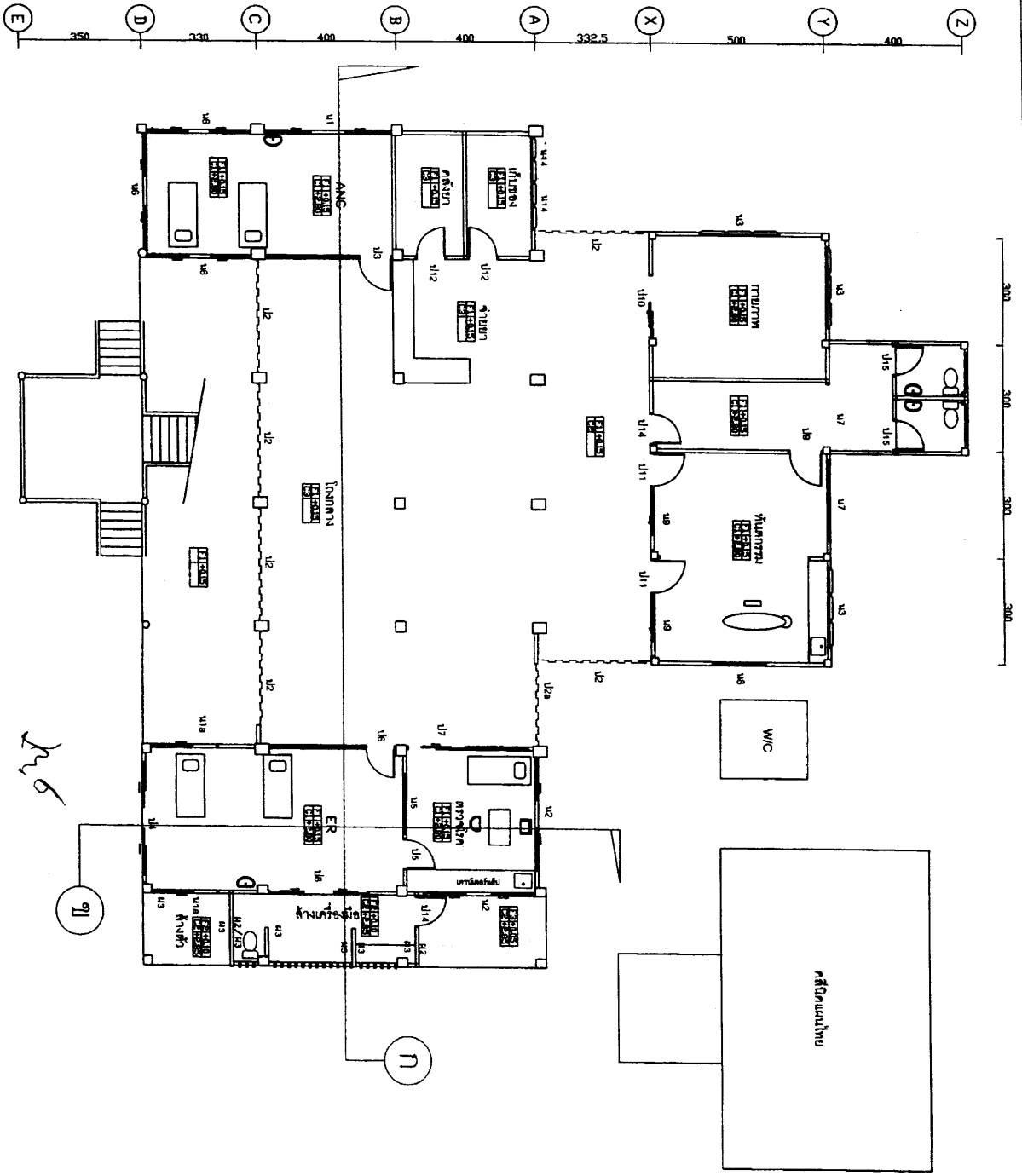

แปลนพื้นที่ด้านล่าง (ใหม่) SCALE 1:100



PROJECT		งานปรับปรุง รพสต. ในมพองแก้ว
LOCATION		รพสต. ในมพองแก้ว
OWNER		รพสต. ในมพองแก้ว
ARCHITECT		(นางสาวอภิญญา ชิตะชุกกุล) สถาปนิก ภูมิสถาปนิก STRUCTURAL ENG. รณนภัส พงศ์โคตร
DRAWN BY		วิฑูรดา ใจหาญ
DWG.TITLE		แปลนพื้นที่ด้านล่าง (ใหม่)
DWG.No.	TOTAL	4 / 22

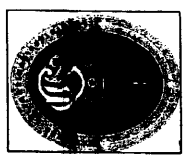

PROJECT

งานรับปรุง รพสต.
โพนทองแก้ว

LOCATION

รพสต. โพนทองแก้ว

OWNER

รพสต. โพนทองแก้ว

ARCHITECT

(นางสาวกัญญา) สุทธิธรรม
สถาปนิก วิชาชีพ
สถาปนิก วิชาชีพ

STRUCTURAL ENG.
สถาปนิก วิชาชีพ
สถาปนิก วิชาชีพ

DRAWN BY

สุวิษุทธิ์ พิทยะสถลพัทธ์
สถาปนิก วิชาชีพ

DWG. TITLE

แปลนพื้นที่งาน
(ใหม่)

DWG. No. TOTAL

5 22

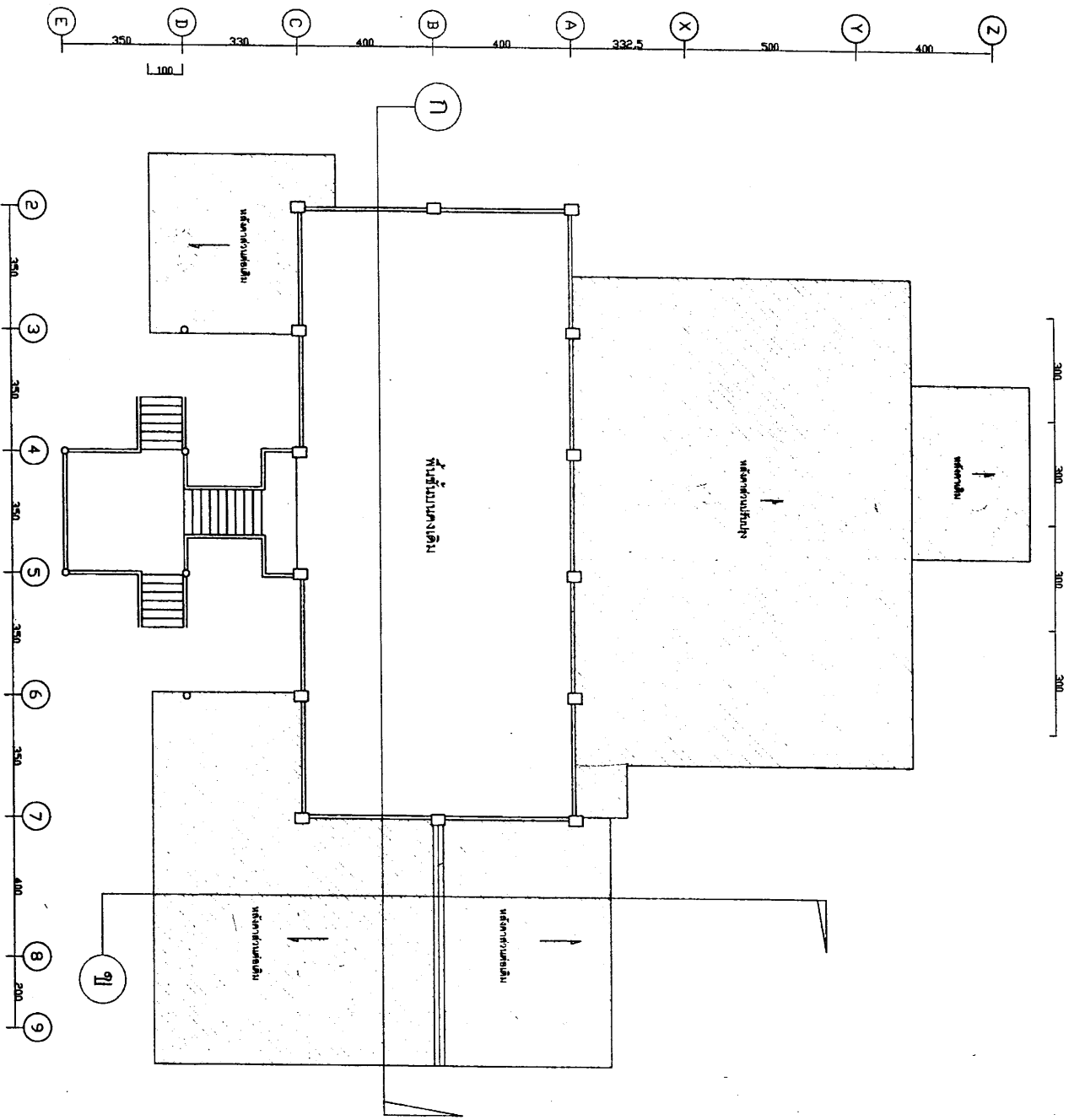

แปลนพื้นที่งาน(ใหม่)

SCALE 1:100



PROJECT

งานปรับปรุง รพสต.
โนนพองแก้ว

LOCATION

รพสต.โนนพองแก้ว

OWNER

รพสต.โนนพองแก้ว

ARCHITECT

(นายเอกทัต ยืนชูบุตร)
สถาปนิก ภูมิสถาปนิก

STRUCTURAL ENG.

(นายเอกทัต เที่ยงศิริโคตร)
วิศวกรโยธา

DRAWN BY

สุวิษณุ พิษณุประดลพัทธ์
สถาปนิก

DWG. TITLE

รูปด้านหน้า

DWG.No.

6

TOTAL

22

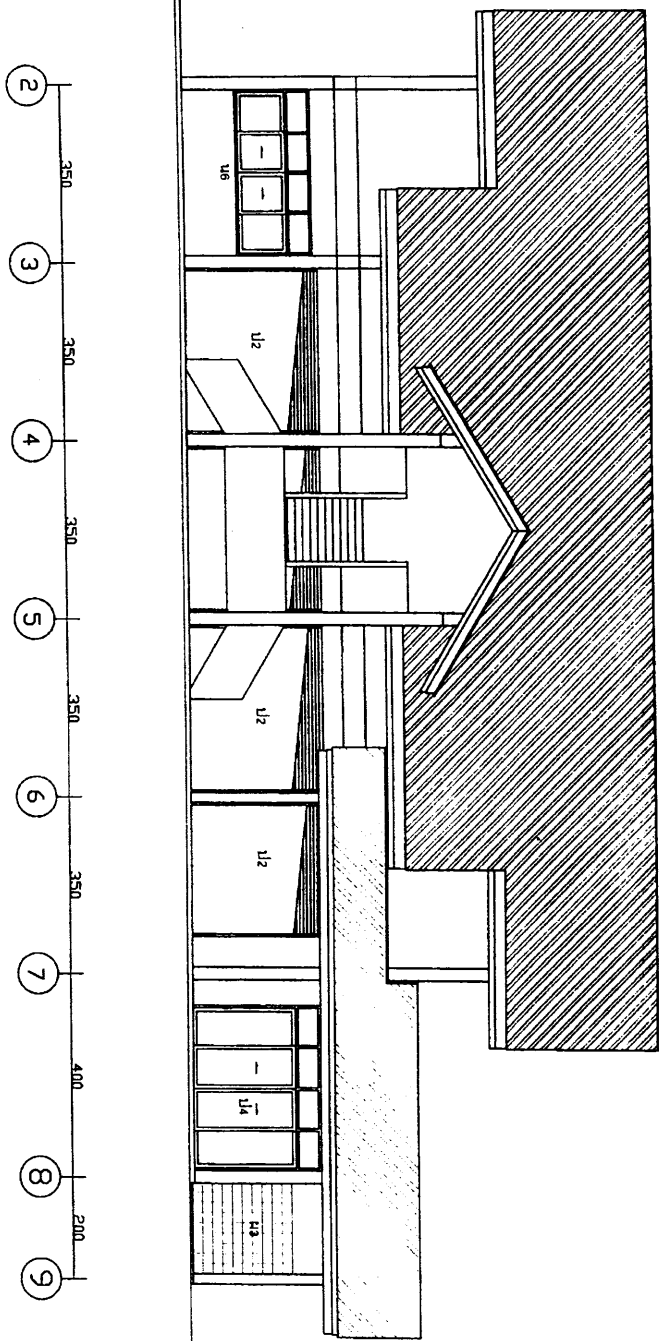

รูปด้านหน้า

SCALE 1:100

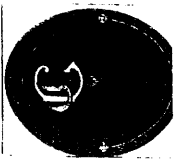

PROJECT

งานปรับปรุง รพสต.
โนนพองแก้ว

LOCATION

รพสต. โนนพองแก้ว

OWNER

รพสต. โนนพองแก้ว

ARCHITECT

[Signature]

STRUCTURAL ENG.

[Signature]
วิเศษไชยา

DRAWN BY

ฐิติพงษ์ พิษประสกลพพัทธ์
[Signature]

DWG. TITLE

รูปด้านขวา

DWG.No. TOTAL

7 22

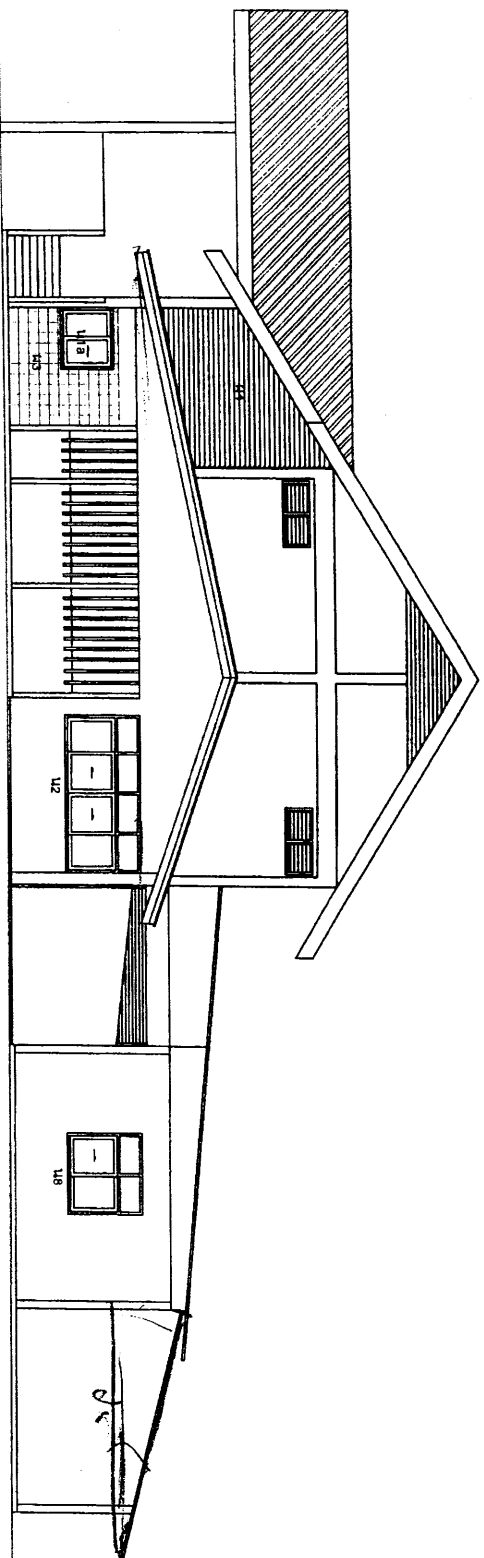

รูปด้านขวา
SCALE 1:100

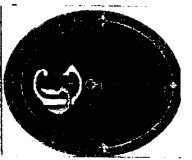

PROJECT
งานปรับปรุง รพตต.
โนนพองแก้ว

LOCATION
รพตต. โนนพองแก้ว

OWNER
รพตต. โนนพองแก้ว

ARCHITECT
Don
(นายลาภวัฒน์ อัครบุตร)
สถาปนิก ภูมิสถาปนิก

STRUCTURAL ENG.
Don
(นายเอกาทังค์ เก่งศิริโคตร)
วิศวกรโยธา

DRAWN BY
ฐิติษฐ์ พิษณุเสถาสกุลพัทธ์
P.J.

DWG. TITLE
รูปด้านซ้าย

DWG.No. TOTAL

8 22

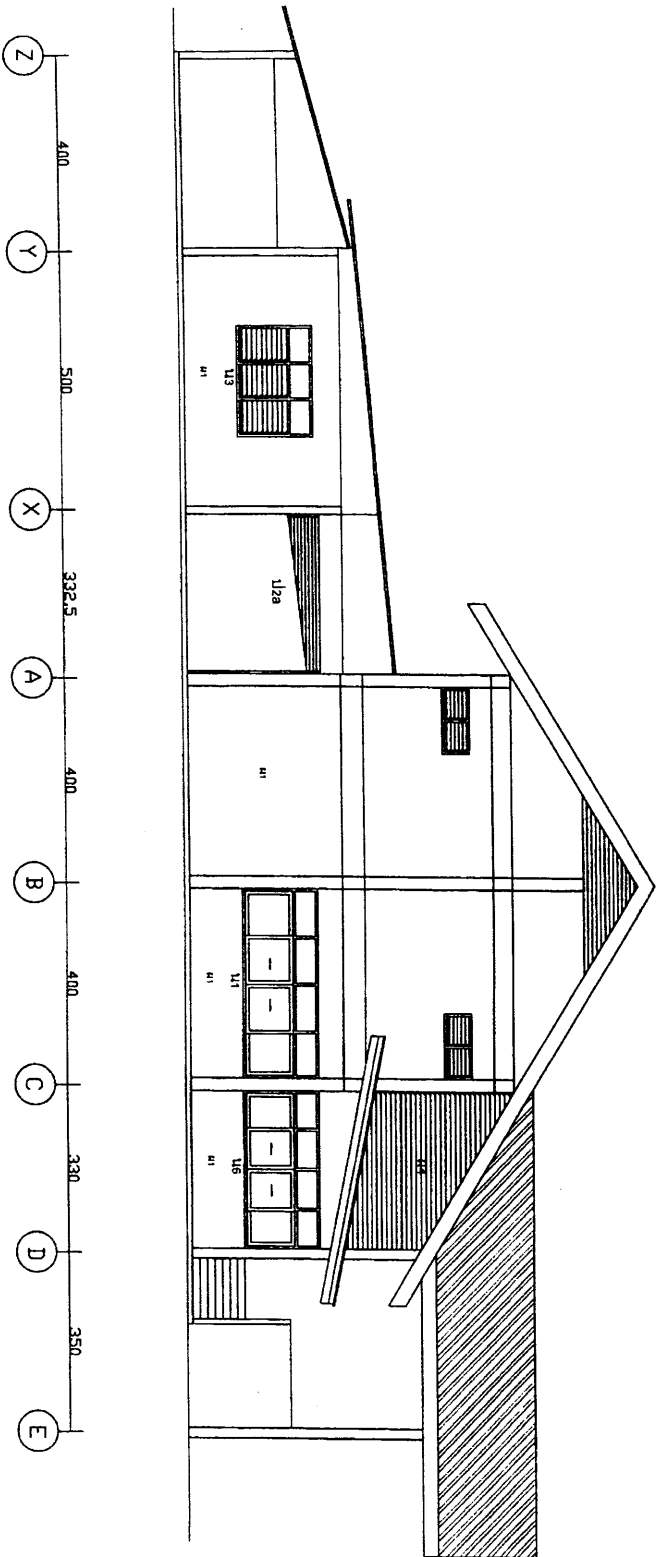

รูปด้านซ้าย
SCALE 1:100



PROJECT

งานปรับปรุง รพสต.

โนนพองแก้ว

LOCATION

รพสต. โนนพองแก้ว

OWNER

รพสต. โนนพองแก้ว

ARCHITECT

(นายชัชวาลย์ ชัยรัตนบุตร)

STRUCTURAL ENG.

(นางอภิญญา ชัยรัตนบุตร)

DRAWN BY

สุวิมล สุทธิประดิษฐ์สถาปนิก

DWG. TITLE

รูปด้านหลัง

DWG.No. TOTAL

9 22

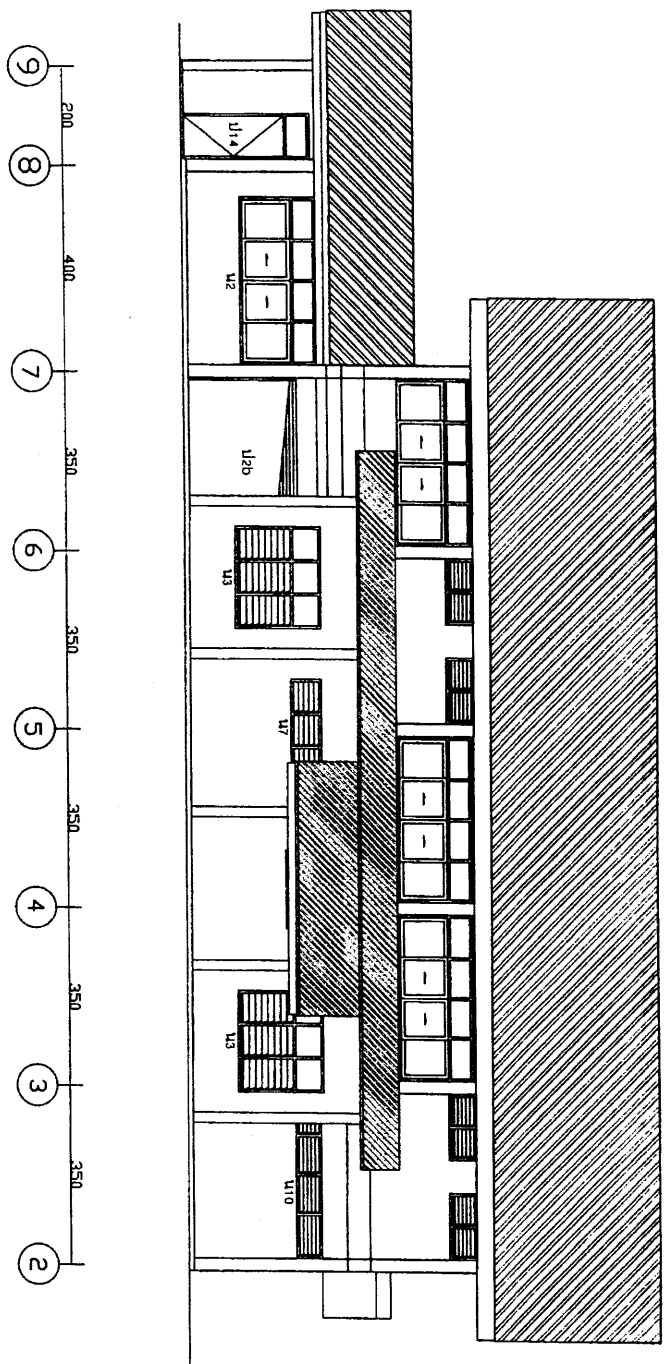

รูปด้านหลัง

SCALE 1:100



PROJECT
งานปรับปรุง รพสต.
โนนพองแก้ว

LOCATION
รพสต. โนนพองแก้ว

DOWNER
รพสต. โนนพองแก้ว

ARCHITECT
(Signature)
(นายอดิษฐ์ ขุนณรงค์)
สถาปนิก ภูมิสถาปนิก

STRUCTURAL ENG.
(Signature)
(นายเอกวิทย์ พึ่งศิริบุตร)
วิศวกรโยธา

DRAWN BY
สุวิชัย พิษณุประสกลพัทธ์
(Signature)

DWG. TITLE
รูปตัด ข

DWG.No.	TOTAL
10 "	22

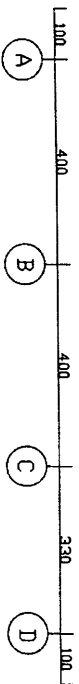
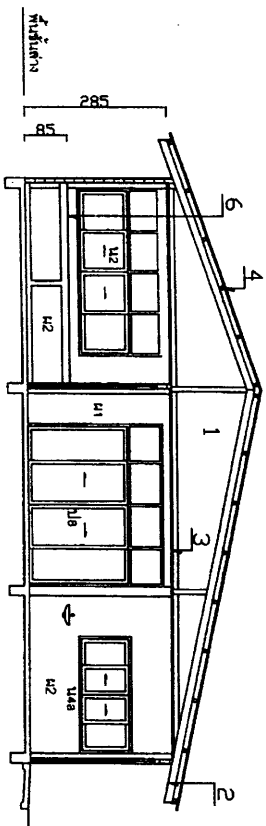

รูปตัด ข

SCALE 1:100

หมายเหตุ

- 1 ผนังไม้ดอมน ขนาด 6" สี่เหลี่ยมกลัด โครงค้ำเหล็ก LG 50x50x1.2 mm.@1.00 m.
- 2 ฝ้ากระเบื้องแผ่นเรียบ หนา 4 มม. สีน้เงินรอง
- 3 ฝ้าฉาบเรียบบอร์ดฉาบเรียบ โครงค้ำ C-LINE
- 4 หลังคาปูนงแผ่นมทัลลชีตสีทองซิงค์ หนา 0.35 มม. กุญ PE หนา 5 มม.
- 5 ผนังระแนงด้านข้างห้องล้างเครื่องมือ
- 6 เคาน์เตอร์ ผลิตปูนกระเบื้องเซรามิคทั้งตัว

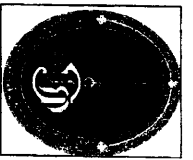

PROJECT
 งานปรับปรุง รพสต.
 ในมพองแก้ว

LOCATION
 รพสต. ในมพองแก้ว

OWNER
 รพสต. ในมพองแก้ว

ARCHITECT
 (นายถัยภูมิ ขันตะพาน)
 สถาปนิกผู้บันทึก

STRUCTURAL ENG.
 (นายถัยภูมิ ขันตะพาน)
 วิศวกรผู้บันทึก

DRAWN BY
 ฐิติพงษ์ พิทยะสกุลพัชร
 4-2-4

DWG. TITLE
 ขยายประตู-หน้าต่าง

DWG.No.	TOTAL
12	22

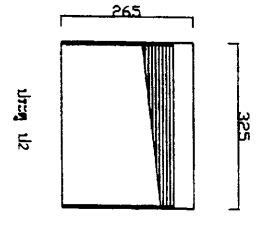
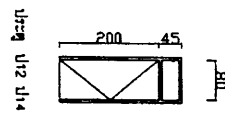
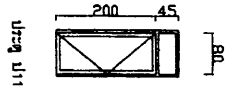
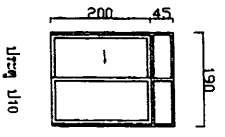
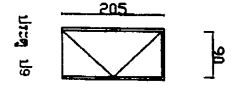
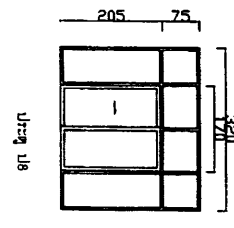
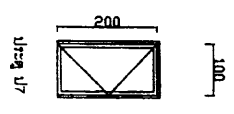
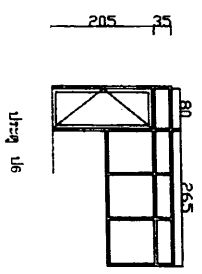
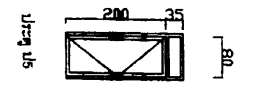
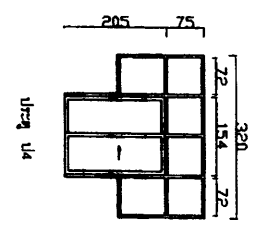
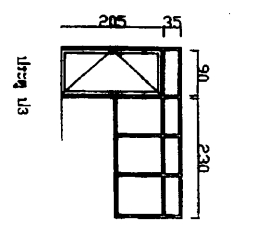
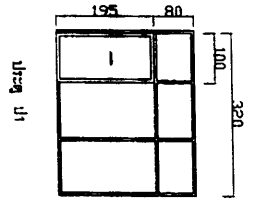

ขนาดประตู: ประตู U20 กว้างประมาณ 2.35 ม.



PROJECT

งานปรับปรุง รพสต.
ในมฟองแก้ว

LOCATION

รพสต. ในมฟองแก้ว

OWNER

รพสต. ในมฟองแก้ว

ARCHITECT

(นายชายดีห์ ขันตะบอง)

สถาปนิก ภูมิสถาปนิก

STRUCTURAL ENG.

นายอภินันท์ เก่งกิจโกศล

วิศวกรโยธา

DRAWN BY

สุวิมล สุทธิพิชิตประดกพัทธ์

DWG. TITLE

ขยายประตู-หน้าต่างต่าง

DWG.No.

13

TOTAL

22

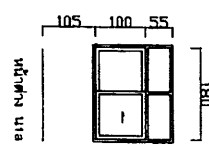
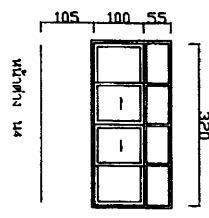
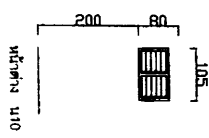
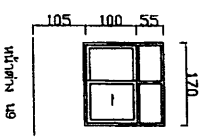
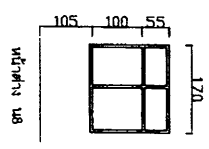
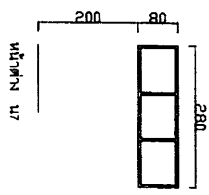
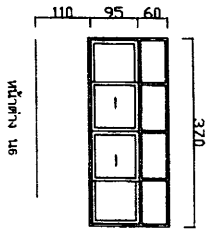
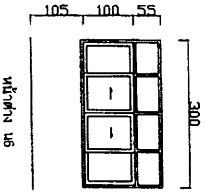
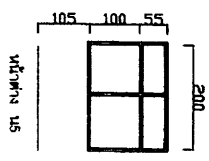
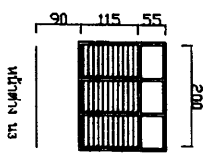
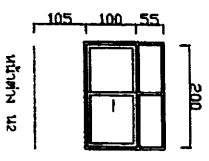
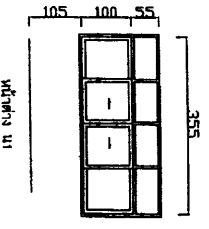



PROJECT
 งานปรับปรุง รมสต.
 โนนพองแก้ว

LOCATION
 รมสต. โนนพองแก้ว

DWNER
 รมสต. โนนพองแก้ว

ARCHITECT
 (นางสาวกมลทิพย์ ชินตะบุตร)
 สจวนโชค ภูเก็ต

STRUCTURAL ENG.
 (นายอภิชาติ เก่งกิจโคตร)
 ธีระธรโยธา

DRAWN BY
 สุสิทธิ์ พิษฤๅชะสกลพัฑฐ์
 ธีระธรโยธา

DWG.TITLE

ขยายห้องพักผ่อน
 และห้องล้างเครื่องมือ

DWG.No. TOTAL

14 22

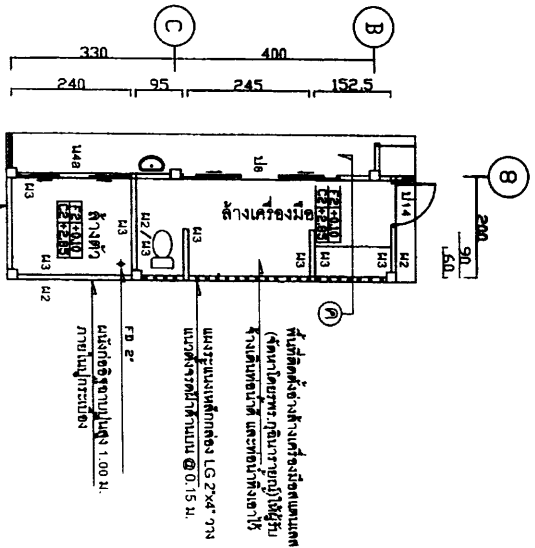
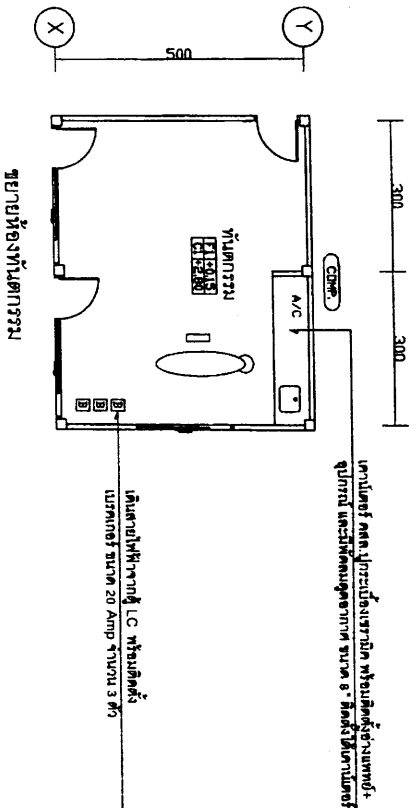

ขยายห้องล้างเครื่องมือ

ขนาดหน้าประตู 4 มม.

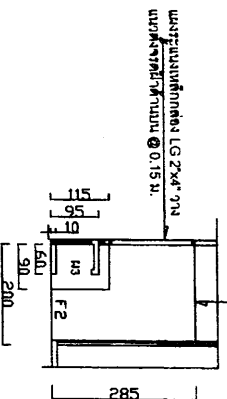

รูปตัด ค

หมายเหตุ:
 1. งานประติมากรรมผนัง สูง 95 ซม.
 2. งานประติมากรรมเพดาน สูง 90 ซม.
 3. งานประติมากรรมฝ้า สูง 90 ซม.

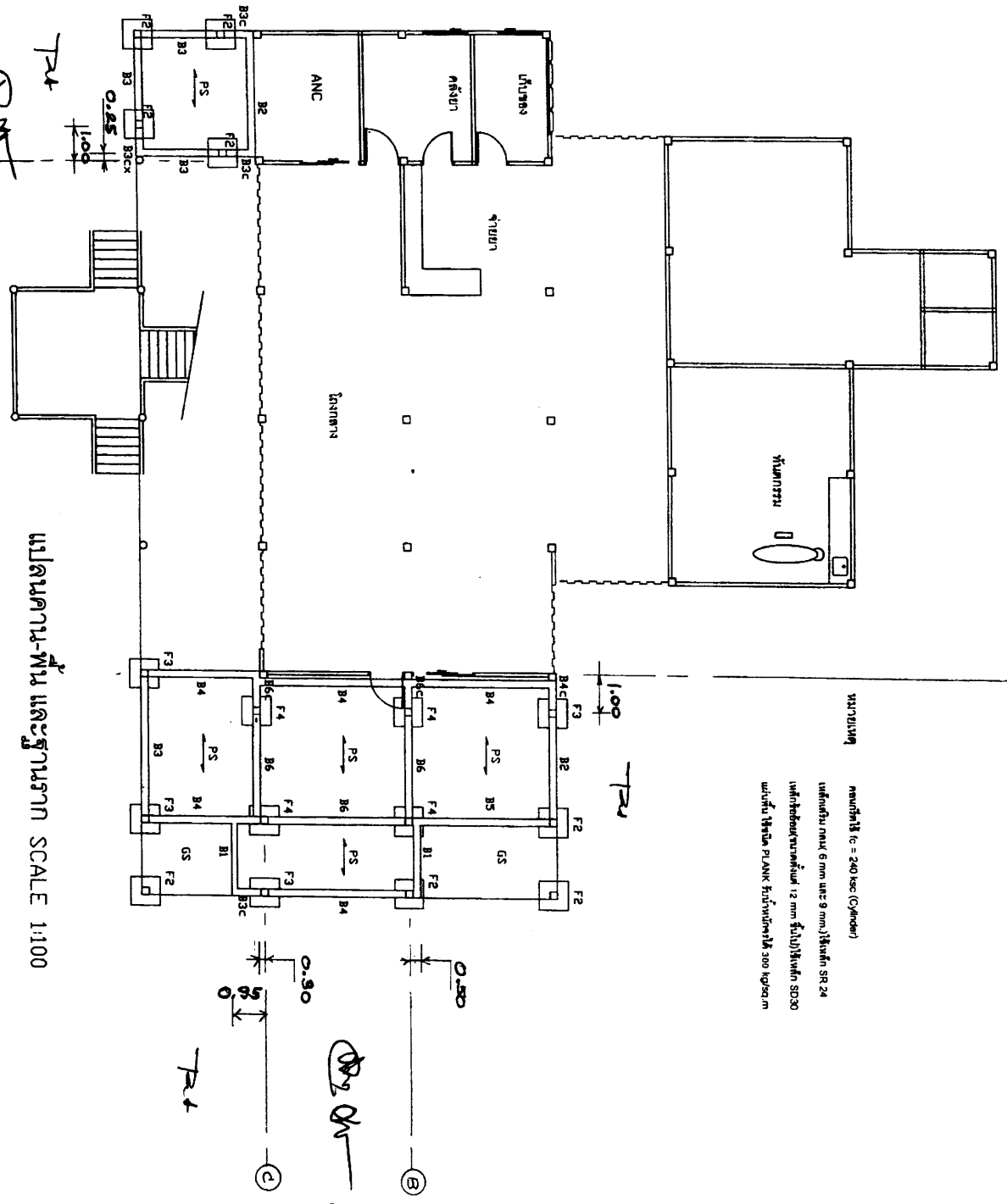
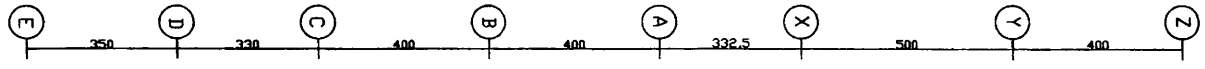

ขนาดพื้นที่ (c = 240 Isac (Concrete)
 เหล็กเส้นขนาด 6 มม. ระยะ 9 มม.) ใช้เหล็ก SR 24
 เหล็กข้อต่อขนาดเส้นผ่าศูนย์กลาง 12 มม. ใช้เหล็ก SDO30
 พื้นพื้น ใช้ชนิด PLANK พื้นไม้เทียมขนาด 300 มม x 300 มม

แปลนคาน-พื้น และฐานราก SCALE 1:100



PROJECT		งานปรับปรุง อพตต. ในนพองแก้ว
LOCATION		อพตต. ในนพองแก้ว
OWNER		อพตต. ในนพองแก้ว
ARCHITECT		(นายถาวร ชัยรัตน์) สถาปนิก ภูมิสถาปนิก
DRAWN BY		ฐิติษฐ์ พิษประสกลักษณ์ สถาปนิก
DWG. TITLE		แปลนคาน-พื้น และฐานราก
DWG. NO.	TOTAL	15 / 22

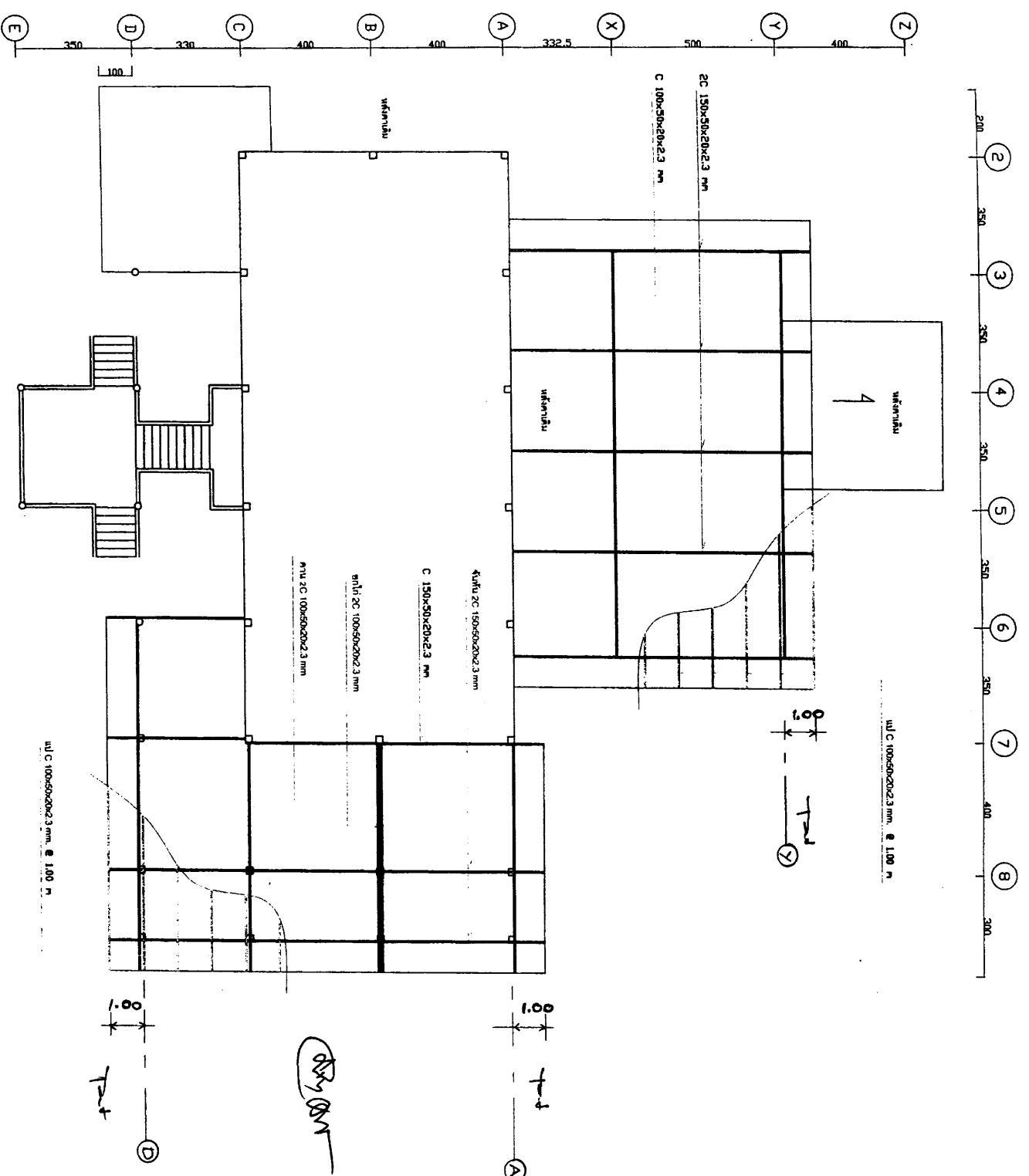

แปลนโครงสร้างคค SCALE 1:100

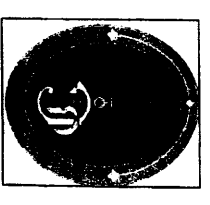

PROJECT งานปรับปรุง รพสต. ในนพองแก้ว	
LOCATION รพสต.ในนพองแก้ว	
DWNER รพสต.ในนพองแก้ว	
ARCHITECT (นายสายัณห์ อุตตะขงกร) สถาปนิกผู้รับผิดชอบ	
STRUCTURAL ENG. (นายทองแดง เก่งศรีโคตร) วิศวกร	
DRAWN BY วิศวกร	
DESIGNER วิศวกร	
DWG. TITLE แปลนโครงสร้างคค	
DWG.No. 16	TOTAL 22

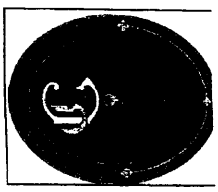

PROJECT
งานรับมุง ราวคต.
ในมฟองแก้ว

LOCATION

ราวคต. ในมฟองแก้ว

OWNER

ราวคต. ในมฟองแก้ว

ARCHITECT

(นายชาติชาย ชัยชนะบุตร)

STRUCTURAL ENG.

(นายเอกาทัง เก่งศรีโคตร)

DRAWN BY

สุวิษุทธิ์ พิทยะกุลพัชร์

DWG. TITLE

ทุบายฐานราก

DWG. No.

17

TOTAL

22

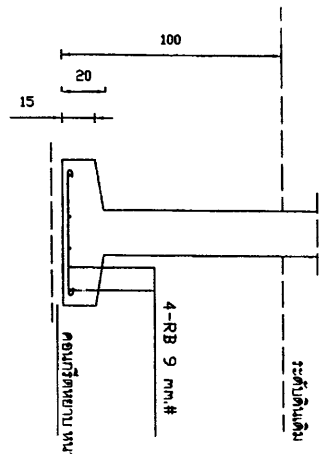
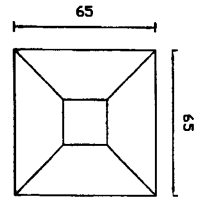
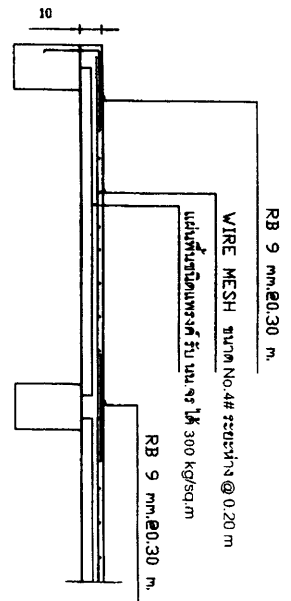

FOOTING F1

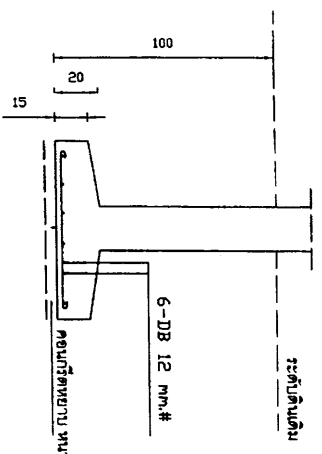
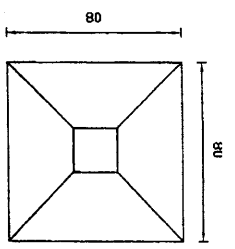

FOOTING F2

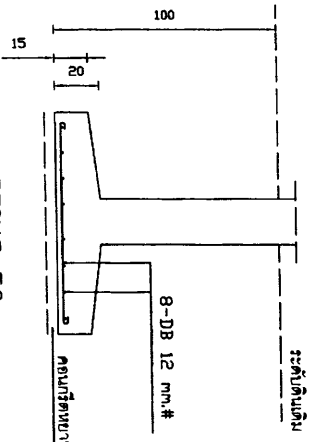
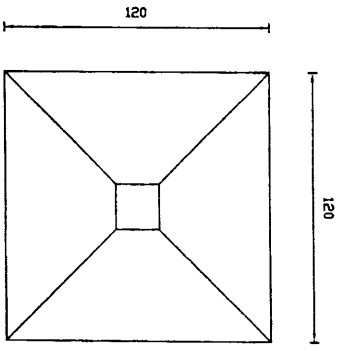

FOOTING F3

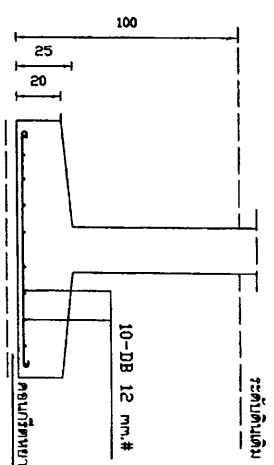
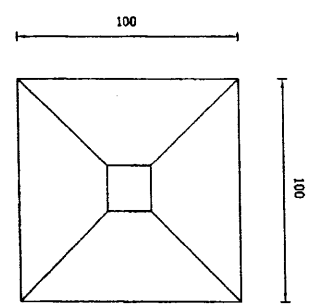

FOOTING F4

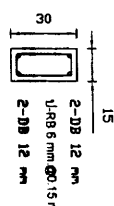
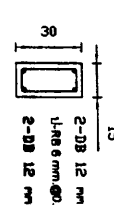
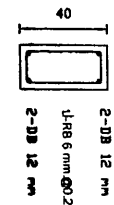
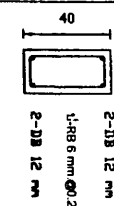
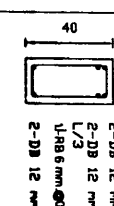
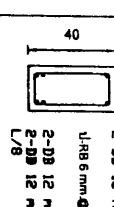
	B1	B2	B3
ช่วงหัวเสา	ช่วงกลางเสา	ช่วงหัวเสา	ช่วงกลางเสา
 2-DB 12 มม. U-RB 6 มม. @ 15 มม. 2-DB 12 มม.	 2-DB 12 มม. U-RB 6 มม. @ 15 มม. 2-DB 12 มม.	 2-DB 12 มม. U-RB 6 มม. @ 20 มม. 2-DB 12 มม.	 2-DB 12 มม. U-RB 6 มม. @ 20 มม. 2-DB 12 มม.
 2-DB 12 มม. U-RB 6 มม. @ 20 มม. 2-DB 12 มม. Extra L/8	 2-DB 12 มม. U-RB 6 มม. @ 20 มม. 2-DB 12 มม. Extra L/8		

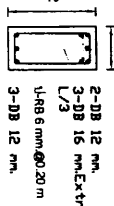
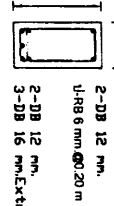
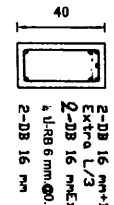
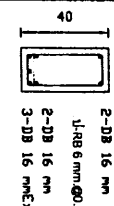
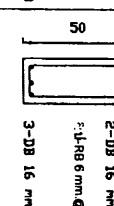
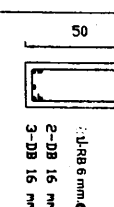
	B4	B5	B6
ช่วงหัวเสา	ช่วงกลางเสา	ช่วงหัวเสา	ช่วงกลางเสา
 2-DB 12 มม. 3-DB 16 มม. Extra L/3 U-RB 6 มม. @ 20 มม. 3-DB 12 มม.	 2-DB 12 มม. U-RB 6 มม. @ 20 มม. 3-DB 16 มม. Extra L/8	 2-DB 16 มม. + 1-DB 16 มม. Extra L/3 U-RB 6 มม. @ 20 มม. 2-DB 16 มม.	 2-DB 16 มม. U-RB 6 มม. @ 20 มม. 3-DB 16 มม. Extra L/8
 3-DB 16 มม. 2-DB 16 มม. U-RB 6 มม. @ 20 มม. 3-DB 16 มม.	 2-DB 16 มม. U-RB 6 มม. @ 20 มม. 3-DB 16 มม.		

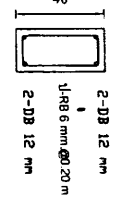
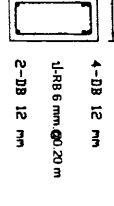
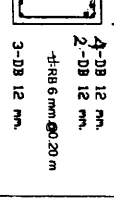
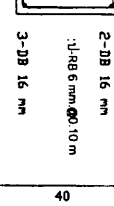
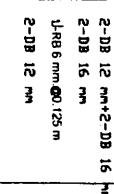
B2C	B3C	B4C	B6C	B3CX
ตลอดคาน	ตลอดคาน	ตลอดคาน	ตลอดคาน	ตลอดคาน
 2-DB 12 มม. U-RB 6 มม. @ 20 มม. 2-DB 12 มม.	 4-DB 12 มม. U-RB 6 มม. @ 20 มม. 2-DB 12 มม.	 4-DB 12 มม. U-RB 6 มม. @ 20 มม. 3-DB 12 มม.	 3-DB 16 มม. U-RB 6 มม. @ 10 มม. 3-DB 16 มม.	 2-DB 12 มม. + 2-DB 16 มม. U-RB 6 มม. @ 125 มม. 2-DB 12 มม.

Handwritten signature

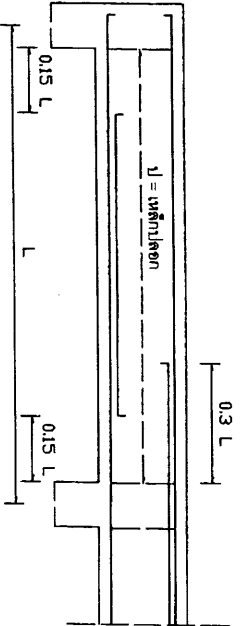
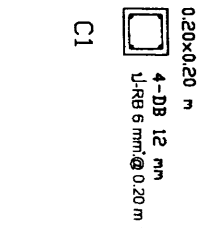
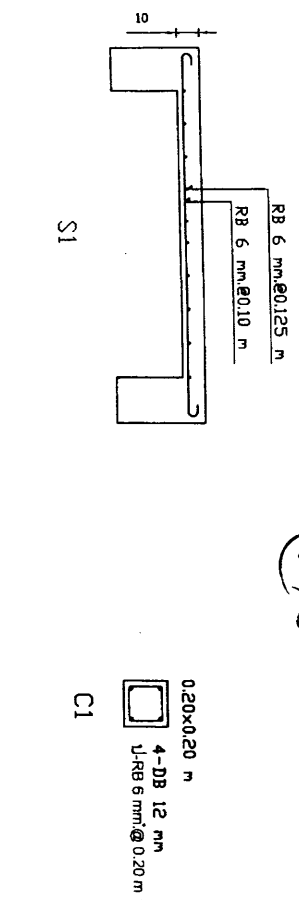
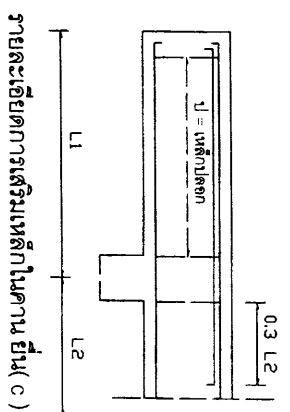

GS พังคสล. วางบนดินหนา 0.10 ม. เสริมเหล็ก wire mesh No.4# @0.20 ม. #

รายละเอียดการเสริมเหล็กในคาน

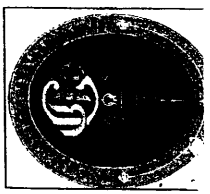

PROJECT
งานปรับปรุง รพศต.
ในมฟองแก้ว

LOCATION

รพศต. ในมฟองแก้ว

OWNER

รพศต. ในมฟองแก้ว

ARCHITECT

(นางสาว) *Denia*
สถาปนิก (วิชาชีพ)
สถาปัตย์ ภูมิสถาปัตย์

STRUCTURAL ENG

(นาย) *Deny*
วิศวกร (วิชาชีพ)
วิศวกรรมโยธา

DRAWN BY

ฐิติษฐ์ พิทยะสกุลพัชร

DWG. TITLE

ขยาย เสา คาน และพื้น
(TYPICAL FORM)

DWG.No. TOTAL

18 22

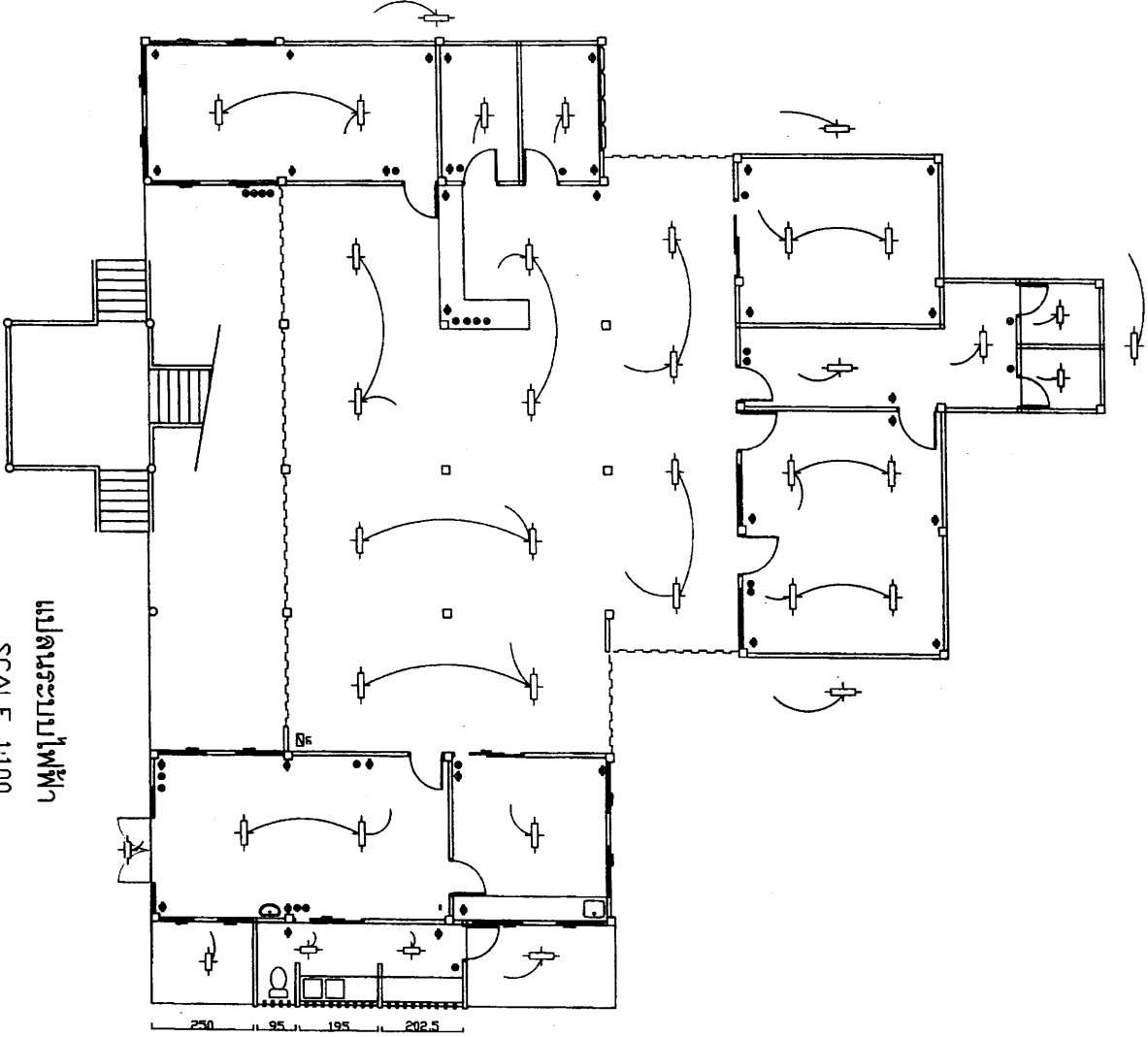
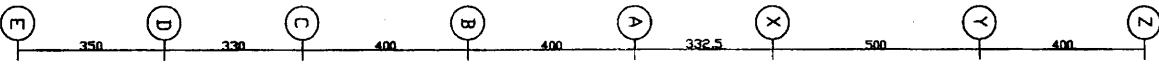
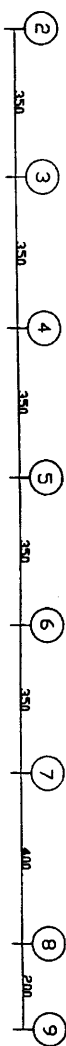

แปลนระบบไฟฟ้า
SCALE 1:100

หมายเหตุ

อุปกรณ์ไฟฟ้าใช้ยี่ห้อ ยี่ห้อ 15000 Bichino
 ฝาปิดตู้ควบคุมใช้ยี่ห้อ ยี่ห้อ ยี่ห้อ ยี่ห้อ
 ฝาปิดตู้ควบคุมใช้ยี่ห้อ ยี่ห้อ ยี่ห้อ ยี่ห้อ ยี่ห้อ ยี่ห้อ
 ฝั LOAD CENTER ใช้ MAIN BREAKER ขนาด 16 circuit

- +— ใสท่อร้อยสายขนาด 1.25 นิ้ว
- +— ใสท่อร้อยสายขนาด 1x18 นิ้ว
- ◆ ใสท่อร้อยสาย 18 นิ้ว
- รางไฟ
- LOAD CENTER ขนาด 16 circuit
- ◆ ใสตู้ควบคุม

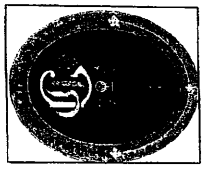

PROJECT

งานปรับปรุง รางไฟ

ในห้องพัก

LOCATION

รางไฟ ในห้องพัก

DOWNER

รางไฟ ในห้องพัก

ARCHITECT

(นายสมชาย ใจดี)

สถาปนิก ภูมิสถาปนิก

STRUCTURAL ENG.

(นายสมชาย ใจดี)

วิศวกรโยธา

DRAWN BY

สุวิมล ใจดี

DWG. TITLE

แปลนระบบไฟฟ้า

DWG.No.	TOTAL
19	22

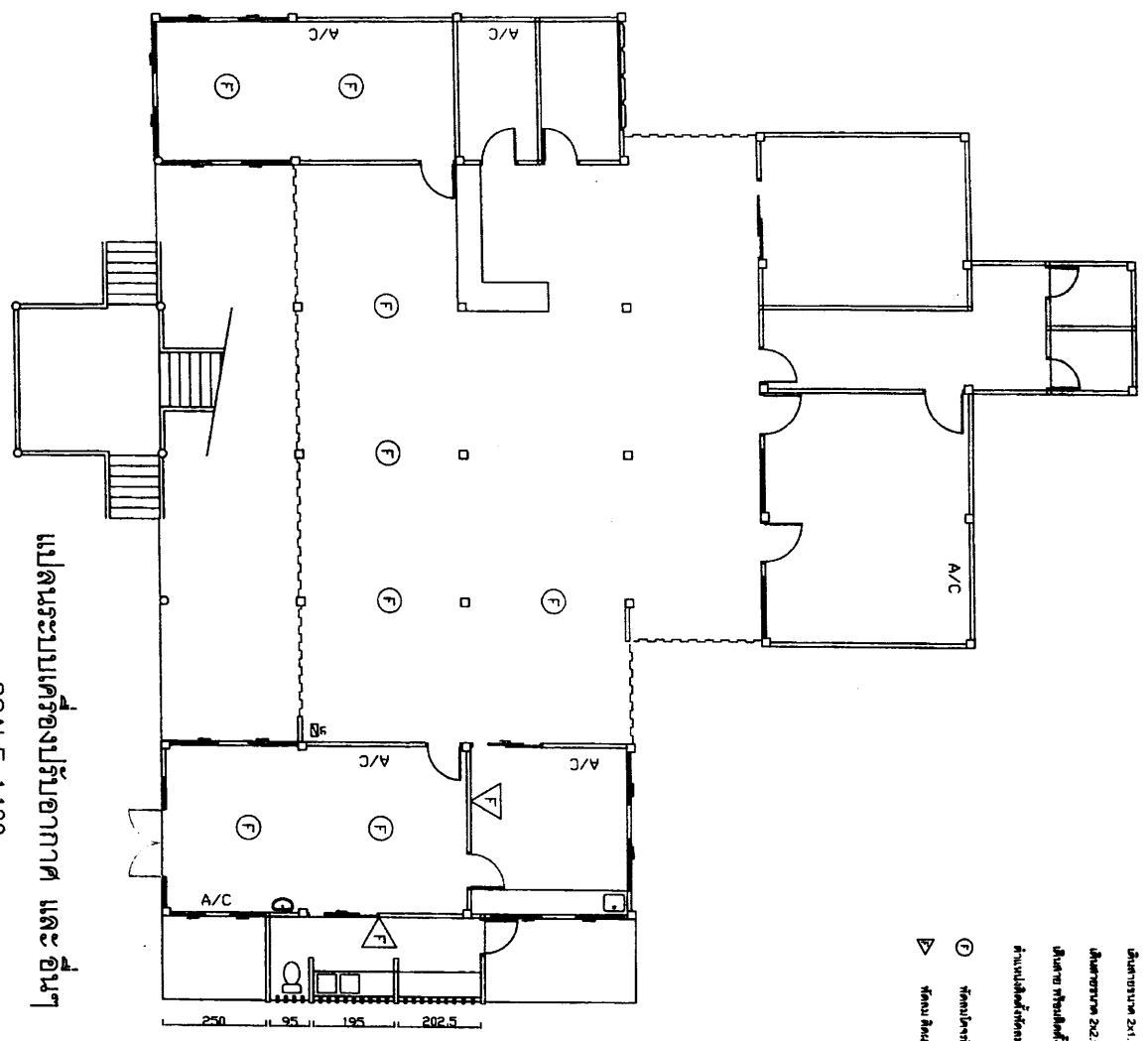
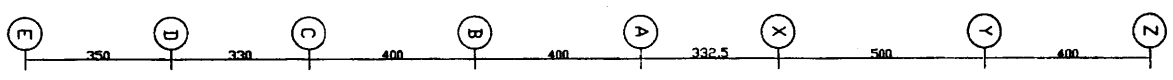
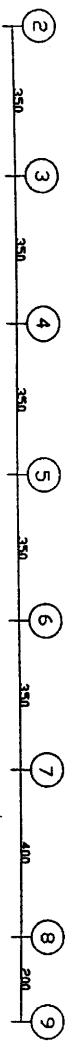

แผนระบบเครื่องปรับอากาศ และอื่นๆ
SCALE 1:100

หมายเหตุ

ใช้ตู้ปรับอากาศขนาด 2x4-1x2.5 sqm จากตู้ LC ใช้ตู้ขนาดชนิดเดียวกัน จำนวน 9 ตู้ พร้อมติดตั้งรับน้ำ จำนวน 3 ตู้
 ใช้สายขนาด 2x1.5 sqm ใช้ตู้ขนาดชนิดเดียวกัน จำนวน 12 ตู้ พร้อมติดตั้งรับน้ำ จำนวน 10 ตู้
 ใช้สายขนาด 2x2.5-1x2.5 sqm ใช้ตู้ขนาดชนิดเดียวกัน พร้อมติดตั้งรับน้ำ ขนาด 20 AMP จำนวน 3 ตู้
 ผนังทาสี หรือฉาบเรียบตามแบบสถาปัตย์ จำนวน 1 ตู้
 จำนวนติดตั้งตามที่ระบุไว้เป็นปริมาณโดยประมาณ

- ⊙ ฝ้าเพดานเรียบ
- ⊙ ฝ้าเพดานเรียบ
- A/C e ฝ้าเพดานทาสีขาว ฝ้าเพดานชนิดเรียบ
- A/C n จำนวนติดตั้งรับน้ำตามแบบสถาปัตย์

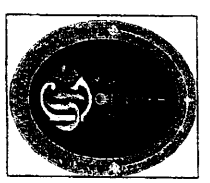

PROJECT

งานปรับปรุง ราวตด.

ในมพองแก้ว

LOCATION

ราวตด. ในมพองแก้ว

OWNER

ราวตด. ในมพองแก้ว

ARCHITECT

(นายชัชวาลย์ ชัยชนะกุล)

สถาปนิก ผู้รับจ้าง

STRUCTURAL ENGINEER

นายชัชวาลย์ ชัยชนะกุล

DRAWN BY

ฐิติษฐ์ พิทยะสกุลพัทธ์

DWG. TITLE

แผนระบบเครื่องปรับอากาศ และอื่นๆ

DWG. No. 20

TOTAL 22

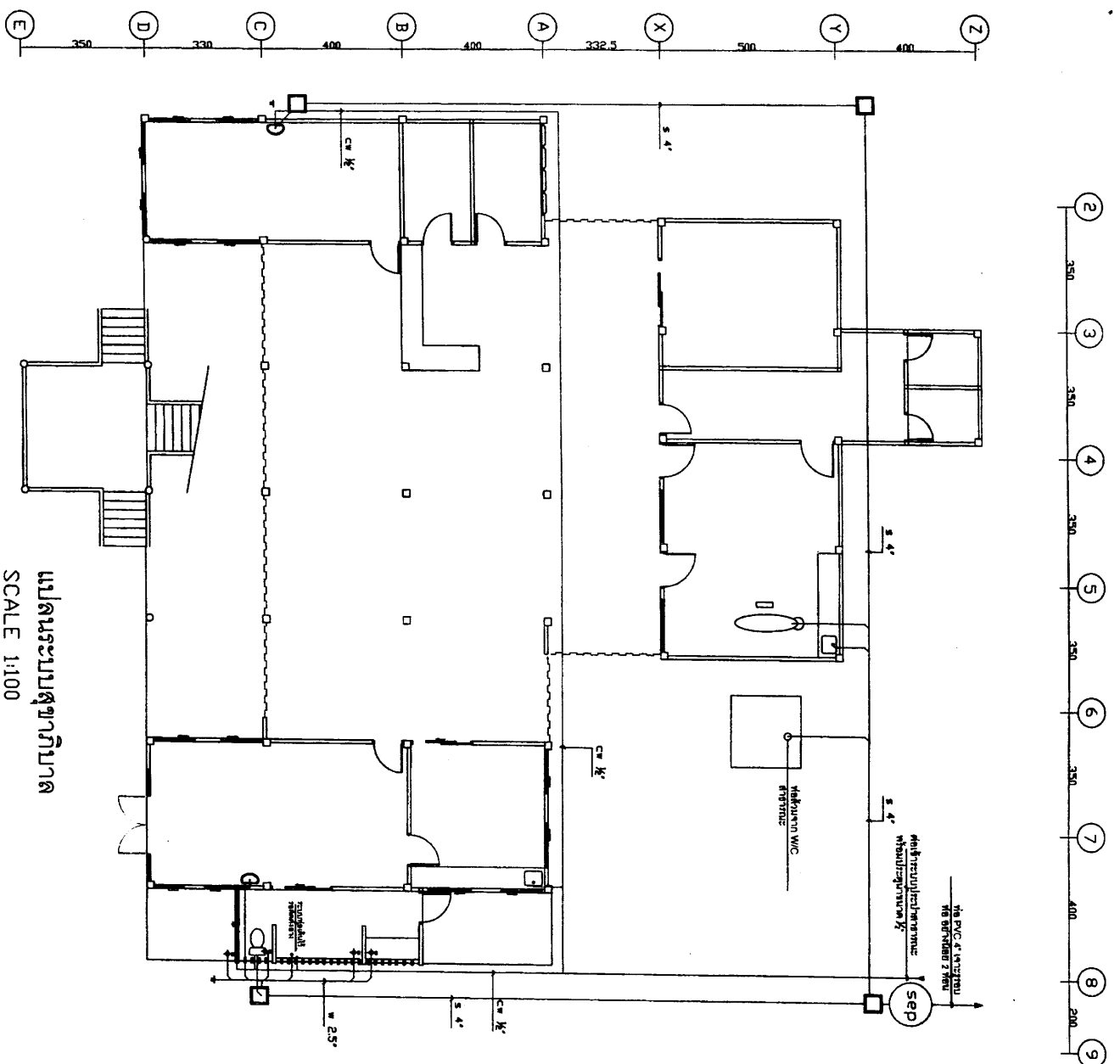

แปลนระบบสุขาภิบาล
SCALE 1:100

หมายเหตุ

- ⊗ ไลน์กริดบอก ท่อน้ำตามทิศทาง
 - ฝาท่อระบายน้ำ
 - ↓ FLOOR DRAIN ขนาด 2"
 - FLOOR CLEAN OUT
 - + CLEAN OUT
- ห้องนี้ใช้ และห้องสุขาอยู่รวมกันไว้ได้ทำด้วย วัสดุ กระจก หรือ วัสดุอื่นที่ทนความร้อน ทนแดด ทนฝนได้เช่นเดียวกับห้องสุขา
- ห้องนี้ใช้ และห้องสุขา ใช้ท่อ PVC class 0.5 หรือที่ 18 หรือ PVC class 1.5

- ⊙ (sep) ฝาท่อระบายน้ำ ขนาด 1000 liter
- ฝาท่อ 1000 mm x 600 mm ความลึกตามแบบตามที่ผู้ใช้งาน
- ◐ ฝาถังเก็บขยะหรือถังขยะรีไซเคิล และฝาท่อระบายน้ำ
- ◑ ฝาถังเก็บเศษอาหาร
- ◒ ฝาผนังหรือประตูห้องสุขา



PROJECT		งานปรับปรุง อพ.ต. ในอพ.ต.แก้ว	
LOCATION		อพ.ต. ในอพ.ต.แก้ว	
OWNER		อพ.ต. ในอพ.ต.แก้ว	
ARCHITECT		สถาปนิก ภูมิกานต์	
DRAWN BY		ฐิติษฐ์ พิษณุประดิษฐ์	
DWG. TITLE		แปลนระบบสุขาภิบาล	
DWG.No.	TOTAL	21	22



PROJECT
งานปรับปรุง รพศต.
ในมฟองแก้ว

LOCATION
รพศต. ในมฟองแก้ว

OWNER
รพศต. ในมฟองแก้ว

ARCHITECT
(นายสถาปนิก
อภินันท์
สถาปนิก ปฏิบัติการ

STRUCTURAL ENG.
นายทอง เท่งรัตนคง
วิศวกรโยธา

DRAWN BY
ฐิติษฐ์ พิษณะสกุลพัทธ์
Tz

DWG. TITLE
แปลนปอดักกลิ่น
และแมนไฮล

DWG.No. TOTAL

22 22

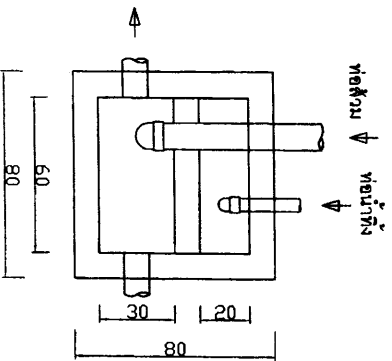

แปลนปอดักกลิ่น

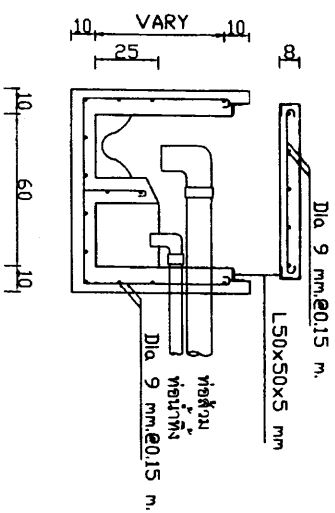

รูปตัด

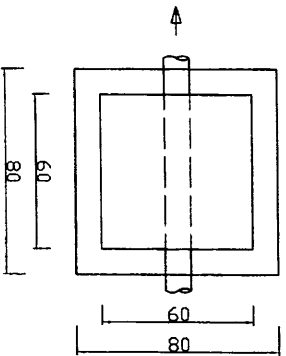

แปลนบ่อแมนไฮล

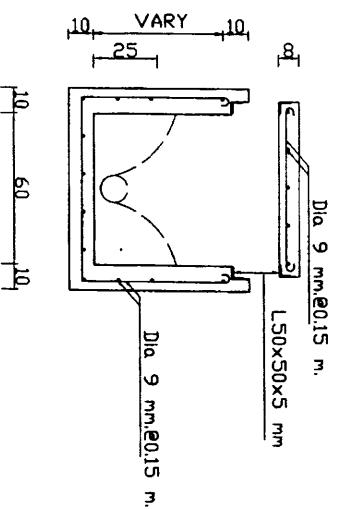

รูปตัด

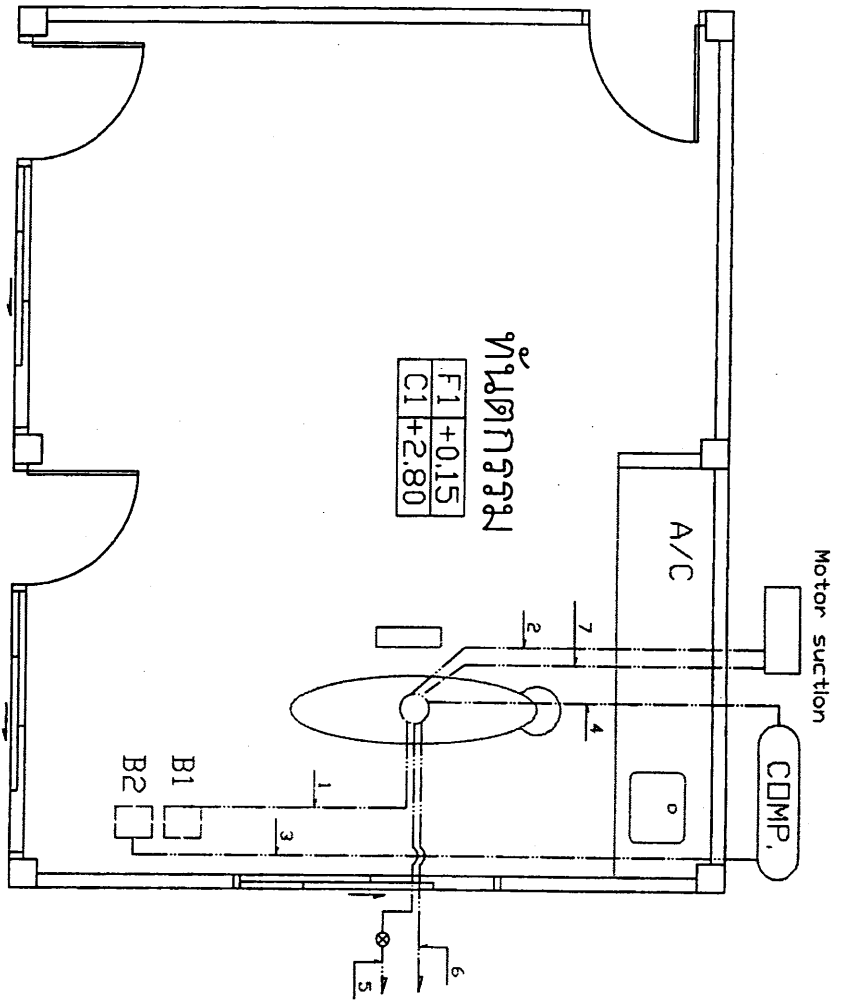
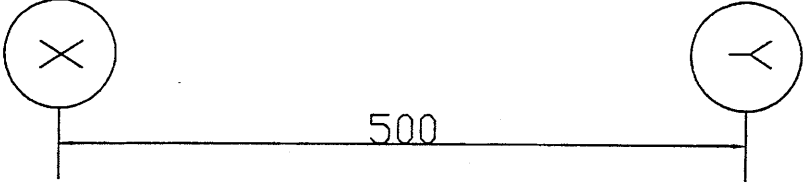

ฉายห้องชั้นตึก ๑ รพสต. ในนพองแก้ว